

SCOUTING

スカウティング

No.513

1996

2

SCOUTING
FOR BOYS
BY
B-P

特集

ベストセラーになった
「スカウティング・フォア・ボーイズ」



財団法人

ボーイスカウト日本連盟

みんなでうたおう!! スカウトソング



誌上ショッピング

新発売



■CD 3枚セット
品番 68213 ¥3,500



■CD 第1集
品番 68207 ¥1,300

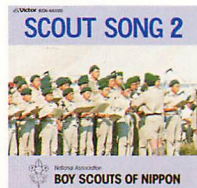

■CD 第2集
品番 68208 ¥1,300



■CD 第3集
品番 68209 ¥1,300

■ビーバースカウトの歌
カセットテープ
品番 68185 ¥971

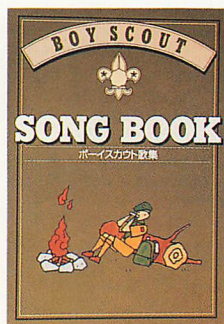

■ビーバースカウト歌集
品番 60060 ¥350

■カブスカウト歌集
品番 60270 ¥250

■ボーイスカウト歌集
品番 61121 ¥480

じっくり作ってみよう

■パイオニアリングキット はね橋

パイオニアリングの基礎を学ぶには、まず模型づくりから。太さの違う3種類の棒、タコ糸、設計図はセットされているが、おもりや台は身の回りの品物で工夫を。(在庫切れ次第取り扱いません)

品番 83454 ¥971

■草細工キット・チーフリング

サインペンで色をつければ自分だけのオリジナル品。草細工キットはすべて説明書がついています。

品番 74754 ¥600



誌上ショッピングご利用にあたってのお願い

- ご注文にあたっては本誌とじ込みの郵便払込取扱票の裏をご覧ください。荷造り送料を含めてご送金ください。
- お電話によるご注文はお受けできませんのでご了承ください。

★需品の表示価格には消費税は含まれておりません。外税として別途申し受けますので、ご注文の際は加算してご送金ください。

2 1996
FEBRUARY



ウルフカフ活動始まる

特集

ベストセラーになった「スカウティング・フォア・ボーイズ」 4

情報	創始者夫妻の生前の家とお墓	10
情報	みんなでつくるベンチャー部門試行隊プログラム ～アンケート集計結果報告～	12
情報	全部門への女子スカウトの加入について	18
連載	人物逸話事典 ¹⁶¹ 南方熊楠 太田信行／伊藤展安	20
連載	LISE ノート 地球環境への影響を抑えたスカウト活動の提案 ^⑧	22
技能	アクションソング DE GO! GO! GO!	24
報告	平成7年度スカウトの日実施報告	26
報告	JOTA (第38回ジャンボリー・オン・ジ・エアー) 報告	26
大会	4NV NEWS	27
情報	NEWS BSN 日連情報	28
情報	資料センター	31
連載	ローバー通信「誌上ローバームート ^{②5} 」	32
募集	第23回全国ボーイスカウト写真コンテスト 作品募集	34
紹介	ボーイスカウト運動のために ～維持会員加入のご案内～	35
投稿	レター	36
情報	トピックス	37
連載	隊指導者のための「スカウトの信仰への導き」	37
連載	ボーイスカウト隊 プログラムヒント 4月	41
SHOPPING	誌上ショッピング	2
NEWS	需品部ニュース	43

ベストセラーになった 「スカウティング・フォア・ボーイズ」

小暮 幹雄



ROBERT BADEN - POWELL

一九〇八年一月一五日、イギリスの書店の店頭に「スカウティング・フォア・ボーイズ」(以下SFBと略す)の第一分冊が並べられるやいなや、たちまち少年たちが四ペンスを持って七二ページの小冊子を買って求めていった。小冊子の表紙は、海岸の岩陰に少年が寝そべって沖を通る国籍不明の船を観察している絵であった。半ズボン姿の少年の横には、つば広の帽子と杖が置いてあった。小冊子を買った少年たちは、ジョン・ハッサーが描いたカバールの絵に冒険心を抱き、自分を重ね合わせ、小冊子に書かれていることを身につければ、自分もカバールに描かれているような少年になれる気になった。また、表紙の右上端にはB・Pの文字が印刷されており、その下には、「バーデン・パウエル陸軍中将・バス勲章」と記してあった。マフェキングの英雄が書いた小冊子は、隔週水曜日に発売され、三月末までに第六分冊が発行された。同年五月一日には、六分冊を合本し、布表紙の単行本の形でホールズ・コックス社から二シリングで出版された。そして、SFB



Bは瞬く間にベストセラーになり、ボーイスカウトはイギリス中に満潮の勢いで広まっていった。SFBを買った少年たちは、自分たちの仲間を集めて本に書いてあることを実践し、夢中になってスカウティングを楽しんだ。B-Pの永年にわたる軍人としての経験と、一九〇七年七月二十九日八月九日、イギリス南部のブラウンシー島での二〇名の少年との実験キャンプの経験をもとに書き上げた本であればこそ、少年たちが魅力を感じないはずはなかったのである。少年たちが小グループであるパトロールを作り、ボーイスカウトとして活動を開始すると、どうしても大人の援助と正しい指導が必要となってきた。しかし、初期の指導者にとって指導の参考となる書物は、SFBが唯一であった。SFBの第六分冊には、B-Pがその執筆に一番苦労したと思われる形跡がある。第六分冊はそれまでに発行された第五分冊までとは内容がまるで違い、「少年を訓練しているすべての若い人たちへ」と題して、はっきりと指導者に向けて書かれたものであった。この

第六分冊には三種類の草案があった。最終的に、「指導者への注意」と題されたが、後年『原理と方法』に標題が変更された。後年B-Pの手によって改作されたどの版でも、根本的な変更はないが、この部分だけは、改版のたびごとに慎重に改作している。(現在のSFB「日本連盟創立七〇周年記念版(以下記念版)」には、『原理と方法』は掲載されていない)『原理と方法』以外の部分は、「営火夜話」という形でスカウト向けにB-Pの体験やあらゆる知識が寄せ集められ、読みやすい言葉で書かれている。しかし、各「営火夜話」の終わりの部分にある、「実施上の示唆」と「参考図書のリスト」は、指導者向けに書かれたものである。(記念版には掲載されていない)

『スカウティング・フォア・ボーイズ』の読み方

現在のSFB(記念版)は、一九六三年にイギリスで発行された決定版の翻訳である。一九六二年以前の版には、「本書の用い方」と題して二ページにわたり、指導者向けの記述があり、次のように書かれている。
「この『スカウティング・フォア・ボーイズ』は、この運動全体の基盤的書物であることを記憶されたい。一回読んだだけでは充分だとはいえない。一二期、または、それ以上読んでも、その暗示に満ちたページを読み尽くしたとはいえないであらう。諸君は年に一回再読することに決めたベーデン・パウエルの実行ぶりを採用すべきである。彼は本書の再読を始める最もよい日を、聖ジョージ祭の日だと示唆した。もし諸君が、そうするならば、そのたびごとに、このスカウティングという偉大なゲームの実施に役立つところの、新しいインスピレーションを味わうことができるであらう」
また、日本連盟訳の旧版(一九五二年版の訳本)の冒頭に日本連盟第四代総長三島通陽氏は「日本語版の刊行にあたって」の中で、次のように書いている。
「本を読むことと文字を読むことはもちろん違うのであるが、外国書を本当に読むということは特に難しい。さらにいうならば、本書の著者、

ROBERT BADEN - POWELL

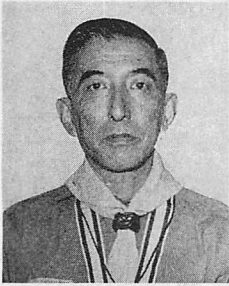

第4代総長 三島通陽氏

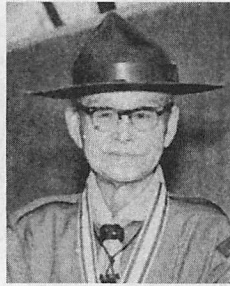

中村 知氏

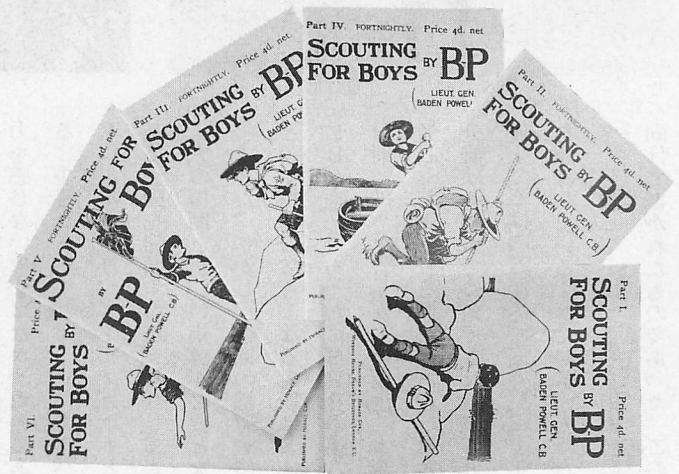

写真下 ■スカウティング・フォア・ボーイズ
初版 1908年(50歳)
邦訳本の原本 1952年版
邦訳本初版発行年 昭和32年9月

ベーデン・パウエル卿は、非常に暗示法に巧みな人である。それゆえ、読者はあたかもクイズを解くような方法で読まないと、著者の真意はつかめないだろう。ちょうど、スカウトたちが設定された色々のサインを発見し、追跡して、観察推理してゆくというスカウティングそのものと同じやり方である。そういう書き方、示し方こそ、ベーデン・パウエル独特のやり方であり教育法なのである。暗示を方々に設定しておくだけであは読者の自発活動によって自力で解明し、そして自分の道を自分で拓いてゆくやり方。そういう読み方をさせるようにこの本はできている。表現の仕方に多くの余韻がかくされているのを見逃さないことが肝要である。よって今読んで、すぐ間に合うような早わかりのな解説書を望む人には向かないであろう。しかし何十回でも、読むならば読むたびごとに読者は新しい発見を無尽蔵にこの本から得られるに違いない。本書は、そういう本であることを付記しておきたい」

さらに、同書の巻末の「訳者としての謝辞」の中で、中村知氏(「ちやん」の愛称で親しまれる。BS関連翻訳・執筆多数。元日本連盟職員)は、次のようにいつている。

「私は『スカウティング・フォア・ボーイズ』を読まずしてスカウティングを語るなかれ」と申したい。その訳は、本書は世界各国のスカウティングの公分母だからであります。すなわち、この共通の公分母の上に、夫々の国のスカウティングが成立いたします。よって、この公分母を無視したり、公分母から逸脱した独善的なスカウティングは、絶対にあり得ない、と確信するからであります。この公分母の解明に、拙訳が何程かのお役に立つならば望外の幸せと存じますが、もしお礼をいってくださるならば、それは私宛ではなく、著者のB-P卿へ、そして、ご本尊たる少年たちにあてて、捧げていただきたいと存じます」

また、記念版の序文に渡邊昭総長は次のように書いている。

「本書を現在そのままの形で少年に実施させることには色々な疑問があります。しかし、本書を熟読して運動の基本を学び、著者がどんな道徳や技

ベストセラーになった 「スカウティング・フォア・ボーイズ」

■パトロール・システム・アンド・
レター・ツウ・パトロール・リーダー
ローランド・フィリップス著
初版 1915年
邦訳本の原本 1922年版
邦訳本初版発行年 昭和34年5月

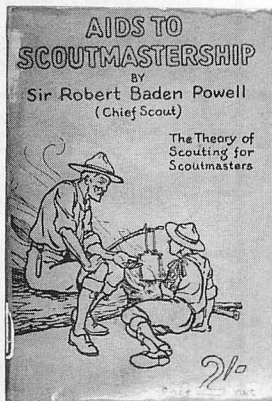
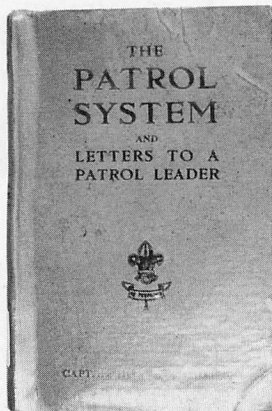

■エイズ・ツウ・スカウトマスターシップ
初版 1920年 (63歳)
邦訳本の原本 1944年版
邦訳本初版発行年 昭和32年4月

■ローバーリング・ツウ・サクセス
初版 1922年 (65歳)
邦訳本の原本 1963年版
邦訳本初版発行年 昭和42年8月

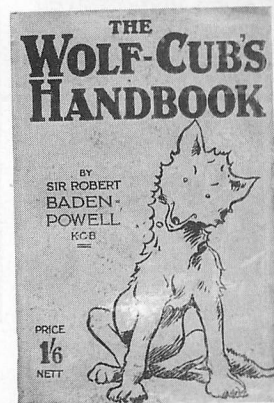
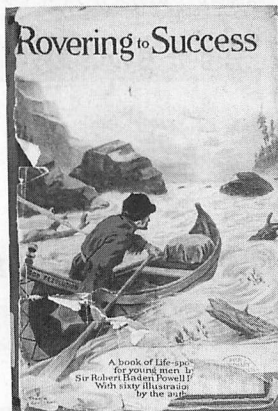

■ウルフ・カブス・ハンドブック
初版 1916年 (59歳)
邦訳本の原本 1957年版
邦訳本初版発行年 昭和35年8月

①何回でも読むと、新しい発見がある
人間の記憶は、時間の経過とともに
に段々と薄れていくものである。一
度読んで判ったつもりでも、時が経
つと忘れてしまうのが普通である。
そこで、SFBをいつも手元に置いて
おき、プログラムに関係する内容

SFBの読み方のヒント

- ①何回でも読むと、新しい発見がある
- ②クイズを解くように読む
- ③スカウティングの公分母として読む
- ④BIPの意図を理解するように読む
- ⑤書かれた時代背景を理解して読む

能を体得させるためにそれぞれの物
語やゲームを選んだかを探れば、多く
の貴重な示唆を得ることが出来ます」
さらに、同書のあとがきに、
「本書はもともと少年に読ませるた
めに書かれたものである。しかし、
数十年を経た今日、時代おくれにな
った部分があるのは当然であるから、
そのまま現代の少年に読ませるのは
適当でない」とも書いている。
『スカウティング・フォア・ボーイ
ズ』の読み方として整理してみると、
次のようになる。

①何回でも読むと、新しい発見がある
人間の記憶は、時間の経過とともに
に段々と薄れていくものである。一
度読んで判ったつもりでも、時が経
つと忘れてしまうのが普通である。
そこで、SFBをいつも手元に置いて
おき、プログラムに関係する内容
で参考になる箇所を拾い読みし、下
線を引いたり、自分なりの書き込み
をしておく。そして、集会でスカウ
トに話して聞かせる題材や、ゲーム
や活動プログラムのヒントを得たい
ときには、SFBを紐解くことを習
慣にするとよい。そのたびに新しい
発見がある。BIPは自分の書いたS
FBを毎年一回読むことを実行した
ので、私たちもBIP同様に、彼の誕
生日の二月二日にSFBを読み始
めてみるのはいかがか。
②クイズを解くように読む
記念版では、各章の終わりの部分
に「○○○○の班練習」や「○○○
のゲーム」が書かれているが、この
部分は、BIPが指導者のために書い
た「実施上の示唆」(旧訳版)である。
「○○○○の班練習」に書かれている
ことは、本文に書かれていることを
プログラムにするためのヒントであ
ると思つてよい。したがって、この
部分を参考に活動プログラムを組め
ば、かなり楽しい実践プログラムが
できあがるはずである。ただし、B
IPは暗示的に書いているので、読者
の方でクイズを解くように読み、創

で参考になる箇所を拾い読みし、下
線を引いたり、自分なりの書き込み
をしておく。そして、集会でスカウ
トに話して聞かせる題材や、ゲーム
や活動プログラムのヒントを得たい
ときには、SFBを紐解くことを習
慣にするとよい。そのたびに新しい
発見がある。BIPは自分の書いたS
FBを毎年一回読むことを実行した
ので、私たちもBIP同様に、彼の誕
生日の二月二日にSFBを読み始
めてみるのはいかがか。
②クイズを解くように読む
記念版では、各章の終わりの部分
に「○○○○の班練習」や「○○○
のゲーム」が書かれているが、この
部分は、BIPが指導者のために書い
た「実施上の示唆」(旧訳版)である。
「○○○○の班練習」に書かれている
ことは、本文に書かれていることを
プログラムにするためのヒントであ
ると思つてよい。したがって、この
部分を参考に活動プログラムを組め
ば、かなり楽しい実践プログラムが
できあがるはずである。ただし、B
IPは暗示的に書いているので、読者
の方でクイズを解くように読み、創

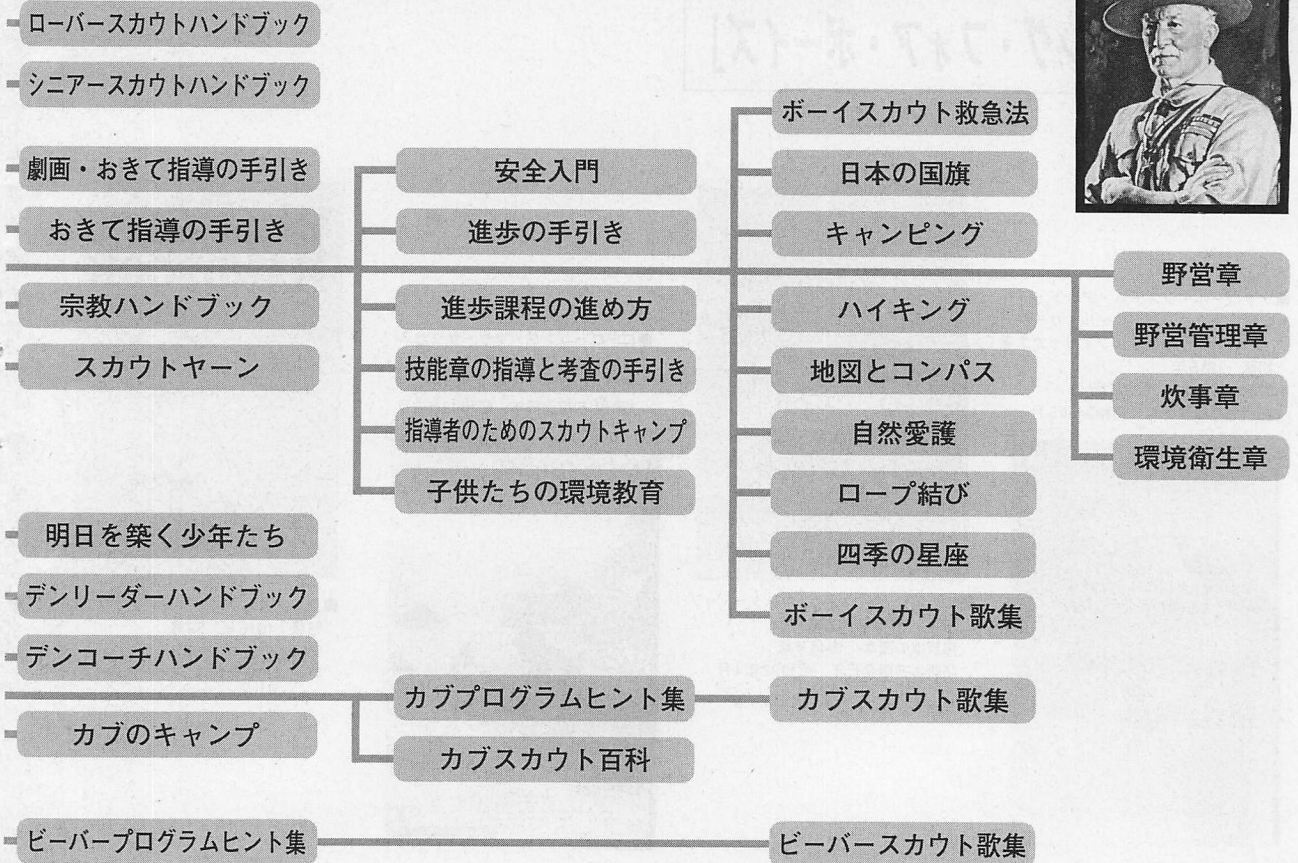

意工夫を活かしてプログラム化する必要がある。

③スカウティングの公分母として読む現在の日本のスカウティングの組織や方法は、BIPの提唱した班制教育や進歩制度を基盤として成り立っている。BIPの提唱した基盤を世界のスカウティングの分母とすれば、現在の日本のスカウティングの組織や方法は分子である。SFBに書かれていることは、世界のスカウティングの公分母としての価値があり、そのため、一九〇八年以来、幾度の改訂がなされてきたSFBは一九六三年の決定版以後、一切の改訂をしないことが決定された。SFBに書かれている組織や方法は、イギリス連盟の現行のものではなく、また、現在の日本のスカウティングの組織や方法と異なることを認識しつつ、その共通する考え方を捉えて日本のスカウティングの組織や方法に当てはめて読み取る工夫が必要である。

④BIPの意図を理解するように読むイギリス連盟総長のロウオーランは、『エイズ・ツウ・スカウトマスターシップ』（邦名「隊長の手引き」）

絶版の序文に次のように書いている。「我々はあまりにも文献や指導書を持ちすぎている。私はよくこう思う！この本とスカウティング・フォア・ボーイズの中に我々の必要なものは何でもある。その他のことはBIPの言葉でいえば、「隊長の常識に任せれば」よろしい」

SFBの中には、スカウティングの基本的な考え方が述べられているから、BIPの真の意図を汲み取り理解するように読むことが大切である。BIP夫人、オラフ・ベデーパウエルは、一九六三年の決定版の「まえがき」（記念版に収録）に次のように書いている。

「創始者が書き残した言葉のひとつひとつに真理がこもっています。真理はひとつの世代やひとつの国に限られたものではありません。創始者の偉大な才能が作り上げ、私たちに残したみちしるべをどのように活用し、大切にし、維持し、後世に伝えるべきかを示す手引書がスカウティング・フォア・ボーイズです」

⑤書かれた時代背景を理解して読むSFBの書かれた時代、すなわち、

ベストセラーになった 「スカウティング・フォア・ボーイズ」

スカウティング・フォア・ボーイズ

ローバーリング・ツウ・サクセス

日本連盟教育規定

団運営と団委員会

障害児スカウティングの手引き

シニアスカウト隊長ハンドブック

ボーイスカウト隊長ハンドブック

ウルフカブス・ハンドブック

カブスカウト隊長ハンドブック

ビーバースカウト隊長ハンドブック

B-Pについて

絵本ベーデン・パウエル
絵で見るベーデン・パウエルの生涯
ボーイスカウトを作った人 ベーデン・パウエル
ベーデン・パウエル 英雄の二つの生涯 (産調出版刊)

スカウト運動について

昭和天皇とボーイスカウト運動
2億5千万人のスカウト
スカウト運動
世界のボーイスカウト運動

▶英国王ジョージ五世の戴冠式のため渡英した、東郷大将（左から二人目）、乃木大将（右端）たちと。左端がB-I-P卿（一九一一年六月、ロンドン）

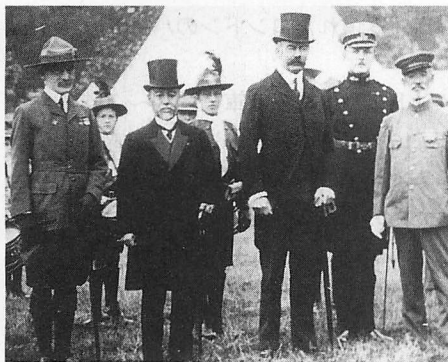

B-I-Pの著書を読む

今世紀初頭のイギリスの経済、社会状況、国情と国際関係、教育および学校システムなどについてや、B-I-Pの歩んできた前半生についての知識をもつて読むと、よく理解できる部分が多い。そこで、記念版のために、渡邊総長が特別に『スカウティング・フォア・ボーイズ成立の背景』を執筆されているので、熟読されることを勧める。

B-I-Pは、彼の八四年の生涯に三四冊の単行本と二二冊の小文・パンフレットを著した。また、『スカウター』

誌、その他の雑誌や新聞に発表したものから編集された寄稿文集が三冊発行されている。（『スカウティング』誌一九九二年三月号参照）

一九五七年は、B-I-Pの生誕一〇〇年にあたり、かつボーイスカウト運動の創始五〇年という記念すべき年であり、日本連盟はその記念事業のひとつとして数種のB-I-Pの原書の翻訳本を刊行することを決定した。そして日本語に翻訳刊行されたのは、『スカウティング・フォア・ボーイズ』、『ウルフ・カブス・ハンドブック』、『ローバーリング・ツウ・サクセス』、『エイズ・ツウ・スカウトマスターシップ』（邦名「隊長の手引き」絶版）、『パトロール・システム・アンド・リーダー・ツウ・パトロール・リーダー』（ローランド・フィリップス著、邦名「パトロール・システム（班制教育）および 班長への手紙」絶版）の五冊である。『スカウティング・フォア・ボーイズ』を読まれた指導者の方は、ぜひ他のB-I-Pの著書を紐解いて、B-I-Pの意図したことを汲み取っていただきたい。

こぐれ・みきお 日本連盟広報委員



一九九五年一〇月三十一日、B・P 卿の墓に花束を捧げた後、スカウトたちと記念撮影するニール・ウエスタウエイ世界スカウト委員長

創始者夫妻の生前の家とお墓

創始者ベーデン・パウエル卿は、第5回世界ジャンボリー（1937年・オランダ）で参加スカウトに別れを告げ、東アフリカのケニアに移り住むことを決意し、長年住み慣れたロンドンのパクス・ヒル（PAXとは平和の意）を離れた。

夫妻が選んだ安住の地は、首都ナイロビから北へ約120キロメートル（現在では車で約3～3時間半）のところにある、ケニア山の麓の町「ニエリ」である。標高1600メートルで赤道直下を感じさせない穏やかな気候で、風光明媚なこの町で夫妻は新居をバクストゥ（PAXTU）と名づけた。「2番目のパクス」そして現地語のトゥから「平和だけ」ともじったものである。

バクストゥは、アバーデア国立公園の入口にあるアウトスパン・ホテルの64・65号室で記念館として保存されており、展示品に加えて各国の訪問者が寄贈した記念品が並べられている。また前庭にも世界スカウト章とガールガイド・ガールスカウト三弁章を形どって美しく花が植えられている。



ナイロビのロワラン・スカウトキャンプにあるB・P 卿最初の墓碑

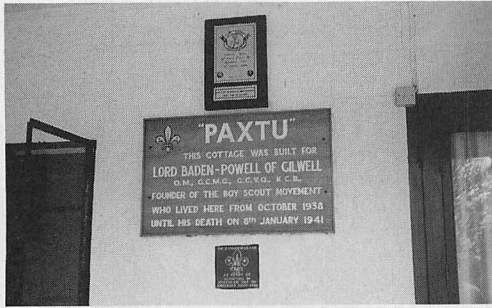

写真左上から時計回りに

- ・コテージに掲げられているPAXTU(バクストゥ)の記念銘板
- ・B・P 卿の生前の家PAXTU(バクストゥ)
- ・B・P 卿のお葬式の様子
- ・ロワラン・スカウトキャンプに建築中のケニアスカウト連盟訓練センター



ベーデン・パウエル卿は、一九四一（昭和一六）年二月八日オレープ夫人に看取られ、ニエリで八三歳の生涯を閉じた。亡骸はその功績によりロンドンのウエストミンスター寺院の墓地に埋葬されるはずであったが、遺言によりケニア山の麓のニエリのアングリカン教会の墓地に埋葬された。

一九七七（昭和五二）年六月二六日オレープ夫人がイギリス・サレリの病院で亡くなり、お二人の墓がニエリに建てられた。墓地の中で、ひとときわ奇麗に整備されたお二人の墓は、花の生け垣に囲まれており、入口から三段の石段があり、墓碑が横向きに建てられている。墓碑には、チーフ スカウト オブ ザ ワールドとワールド チーフ ガイドの文字とともにお二人の名前、誕生日、亡くなった日が記されている。

以来、毎年一月八日にはケニアのスカウトたちによって追悼の行事が催されている。

この地にお二人のお墓が建てられたことから、B・P 卿だけの、最初の

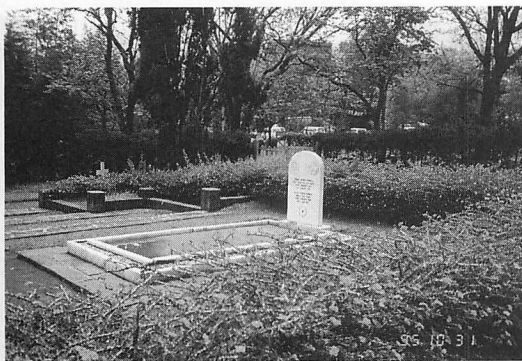

美しく花に囲まれたB・P 卿ご夫妻の墓

墓碑は、ナイロビの中心部から車で二〇分程のところにあるケニアスカウト連盟のロワラン・スカウトキャンプに移されている。

なお、このロワラン・スカウトキャンプには、ケニアスカウト連盟事務局のCD（地域社会開発）・プログラム部門がおかれており、世界スカウト機構のアフリカ地域スカウト事務局もこのキャンプ場内にある。また、この一角に日本政府の無償協力援助でケニアスカウト連盟の訓練センターが建築中である。

みんなで作るベンチャー部門試行隊プログラム



～アンケート集計結果報告～

昨年9月に開始されたベンチャー部門試行隊プログラム。現在全国に234コ隊の試行隊が発隊し、活動を開始していますが、平成7年8月号のスカウティング誌の特集にもあるように、このベンチャー部門プログラムは2年間の試行により改善を加えながら細部を詰めていきます。今回は昨年12月に開催された、ベンチャー部門プログラム試行隊指導者研究集会のために各試行隊から提出された意見やアンケートの集計結果を紹介し、皆様からいろいろな意見を頂戴する機会にしたいと思います。

組織と運営

(1) ベンチャー隊議長、隊運営スタッフは、役割を理解してうまく機能しているか

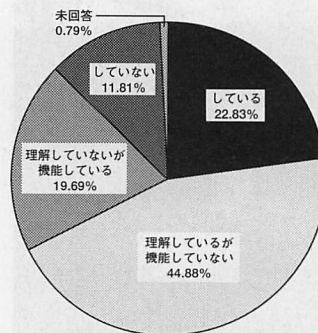

ベンチャー隊では、スカウトたちが積極的に、自発的に隊の運営に関与していくことを奨励している。隊会議などの進行役、取りまとめ役、活動全体の推進役の議長と、議長を補佐し、円滑な隊の運営を行うために必要な会計や備品を担当する運営スタッフを互選で選出し、ベンチャー隊を運営する。

(2) ベンチャー隊会議はうまく機能しているか

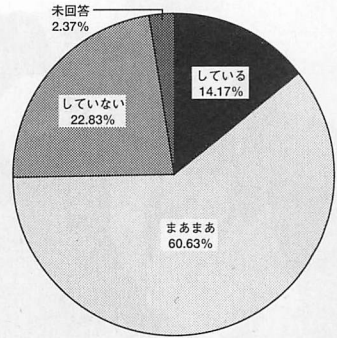

ベンチャー隊会議は、ベンチャー隊の最高決議機関。隊のメンバー全員が構成員であり、ベンチャーリーダーはアドバイザーとして参席し、指導・助言をする。諸報告、意見調整、活動方針、実行予算の決定等を行う。

(3) 活動チームの編成は積極的に行われたか

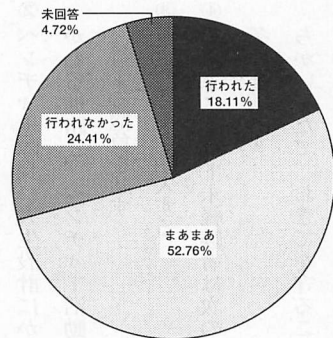

ベンチャー隊では固定した班の設置は義務づけず、活動毎にプロジェクトチーム編成を行う。活動チーム毎にチーフとマネージャーを決める。

(4) ベンチャー隊運営会議はうまく機能しているか

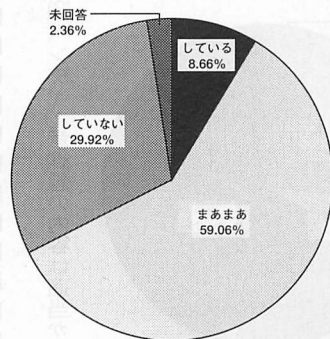

ベンチャー隊運営会議は、議長と運営スタッフ、必要に応じて活動チームのチーフ等で構成し、ベンチャー隊会議で多くのことを決定していくのに必要ないろいろな情報交換、事前調整を行う。

バーからの上進を受け入れていきたい

女子を男子の半数以下に止めている
女性リーダーの参画

ベンチャー隊への女子の参加については肯定的な方向で検討されており、試行隊では実験的に女子の参加を認めている。

(6) ベンチャー隊の組織と運営についての疑問点、改善点は

スカウトのニーズを引き出すのが難しい、活動チームを作るに至っていない

班制度を残すべきではないか、隊一本のまとまりより班としてのまとまりによるスカウトの育成を入れるべきである

運営会議における議長の役割はシニア隊の班長より負担が大きい

少人数隊において隊会議と隊運営会議に区別はできても差がつきにくい

(組織の簡略化が必要、あまり複雑で現実とあわない)

議長の他に副議長もあいてみては

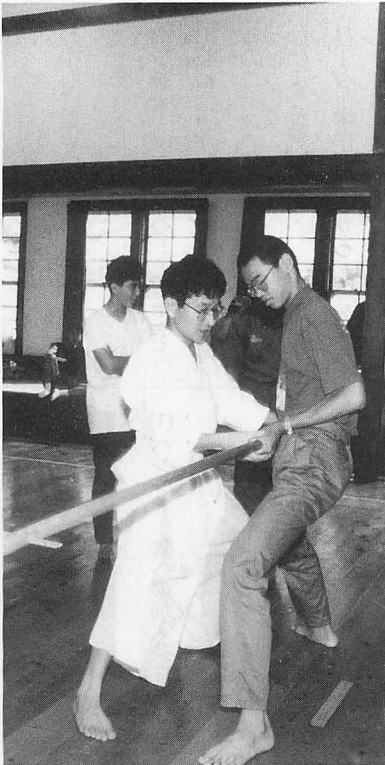

(5) 女子の受け入れに際して配慮している点は
受け入れにあたってスカウトたちが話しあいをもっている
男女を全く区別しない
ベンチャーからの入隊ではなく、ヒ



・隊内の年齢差のため、年長スカウトが中心に偏り自然に班的行動に流れている

・ベンチャープロジェクトと隊集会との兼ね合いが難しい。隊集会は指導者のニーズで行わないとつまづかないような気がする

・リーダー不足に対応するものを考えなくては

・大学へ行かないスカウト活動は同学年単位で連携しているのが普通。誕生日上進は疑問が残る

プログラムと進歩

(1) ベンチャー隊への加入条件は適当か

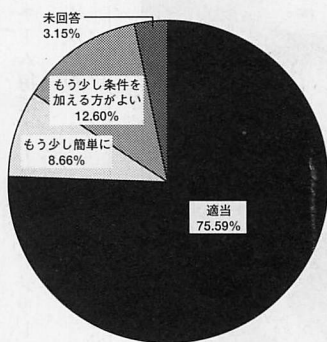

Ⅱベンチャー隊加入条件Ⅱ

① ちかいとおきてに基づいた活動をすることを認める

② ベンチャー隊長に人生設計にかかわる進路と、ベンチャー活動に対する抱負を話す

③ 所定の費用を納入する

④ ボーイスカウト未経験者は次の条件を満たす

・ちかいをたて、おきてを守ることを表明する

・スカウト章の説明ができる

・隊長から指定されたスカウト関係図書を読む

(2) ベンチャー隊への加入条件として

加えた方がよいと思うものは

・未経験者に対して、ある一定以上のスカウト技能を修得させるべき

・読むべきスカウト関係図書を指定した方がよい

・プロジェクト

・スカウティング・フォア・ボーイズの必読

・ベンチャースカウトとして何をしたいかを話す

・メンバーの承認

・

・

・

・

(3) ベンチャー章課題の内容は適当か

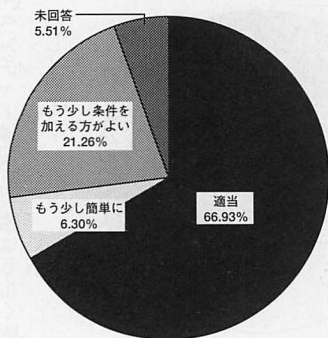

Ⅱベンチャー章課題Ⅱ

① 自ら計画した一泊キャンプを隊長の承認を得て実施する

② 地形図とコンパスを使って指定された場所に到着する

③ 安全確保と応急処置について知り、実行できる

④ 隊で定める結索一〇種類ができる

(4) ベンチャー章の条件に加えた方がよいと思うものは

・体力づくり

・

・ベンチャースカウトとして最低必要な野外活動能力を満たすもの

・スカウティング・フォア・ボーイズの感想文

・全国的にスカウトの技能が一律になるような条件

・

・一泊キャンプでは期間が短い

・炊事章、野営章、救急章の取得

・各項目にもう少し具体的な方向付けがほしい



(7) プロジェクトについての疑問点、改善点は

- ・七つの分野にこだわると何をやればいいのか、どのアワードに相当するのかが無理矢理こじつけになっ
てしまっ
- ・隊長の裁量に任される点が多く、審査の判断に格差が出るのではない
か
- ・内容があまりよくわからな
い
- ・どの程度の到達度でよいのか、目安が
ほしい

グループプロジェクトの中の各個人の評価を公平に保つのが困難

- ・数人でプロジェクトを完成させた場合、複数のスカウトにアワードを与えてもよいのか、指導的なスカウトと従属的なスカウトへの対応が難しい
- ・同一分野で複数のアワード獲得が可能であるべき
- ・公式行事や大会に参加した評価の方法を示してほしい

(8) 富士章の要件は適当か

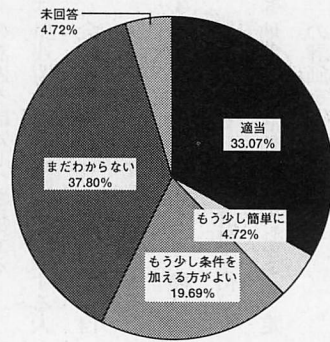

|| 富士章の条件 ||

- ① ちかいとのおきての実践と、自己の日常生活についてベンチャー隊長と話しあいをし、その結果得られた将来の生活について抱負をまとめ報告する
- ② 異なる分野のプロジェクトを三つ以上実施し、それぞれの分野でアワードを取得する
- ③ 野営章・救急章を含め、合計五つ以上の技能章を取得する
- ④ 宗教章を受章するか、または信仰に近づくための奉仕活動を行う

(9) プログラム、進歩についての疑問点、改善点は

- ・ベンチャーバッジは必要か
- ・ベンチャーリーダーの修了認定は、書けばよいという問題が出てくる、地区提出にした方がよい
- ・ベンチャーの富士はシニアの単程度で、富士の域に至っていない
- ・グループプロジェクトで同一課題に取り組んだとき、個々のレベルの違いがあるなせ単章課目を廃止したのか、富士への通過点として存続させるべき
- ・二段階だけしかないの、やったかやらなかったかの判定になってしまっ、もう一ステップほしい
- ・スカウトの対象年齢を三月とか八月とどうよに統一してほしい
- ・標準的な進級のチャートを示してほしい
- ・全体的にスカウトであることを自覚させる「何か」が足りないように感じる
- ・富士必修アワードを五つにする
- ・富士章の要件から宗教をはずす
- ・奉仕と信仰をきりはなして考えるべき
- ・プロジェクトに關し、同一の分野のより高度なものを目指すことを奨め、達成した場合には上級アワードを与えてほしい



ベンチャー章取得前のスカウトの呼称は
 ・富士章を育てる目安として、指導者
 ・は何歳位を考えればよいか

記章について

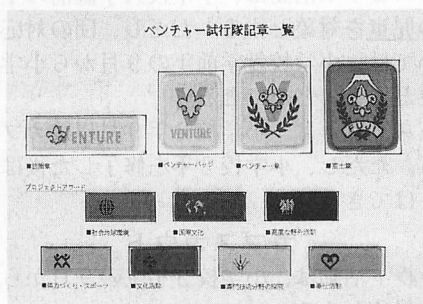

(1) 試行隊の記章類については適当か

【進級記章】

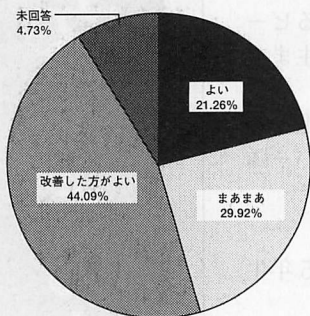

【アワード】

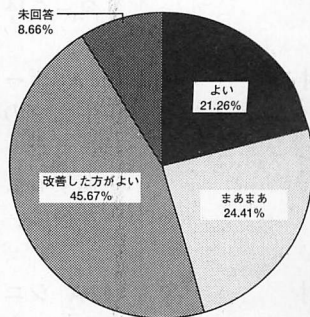

(2) 記章の改善点は

- ・貧弱、もう少し高級にしてほしい
- ・進級記章は大きく、配色を工夫してほしい
- ・ほしい
- ・全体的に色が薄い、目立ちにくい
- ・角より丸がよい
- ・ベンチャー・スカウトが喜んでつけるデザインではない
- ・アワードはアメリカのようにピンバッジにした方がよい
- ・もっと重みのあるものにしてほしい
- ・富士永久章を残してほしい



以上、「組織と運営」「プログラムと進歩」「記章」の三つの項目に分けて、意見・アンケートの集計結果を紹介しました。編集部では、今後、ベンチャー試行隊指導者研究会で出された質問に対するプログラム委員会からの回答等も月刊誌で紹介していきたいと考えています。これらを検討の土台として、皆様の貴重なご意見を頂戴したいと願っております。平成七年八月号も参照いただきながら、様々なご意見を編集部までお寄せくださいますようお願い申しあげ、結びといたします。

全部門への女子スカウトの加入について

平成七年度全国会議で承認された「全部門への女子の加入」に基づき、昨年九月からビーバー部門への女子スカウト加入が開始された。

カブ部門以上への女子スカウト加入時期について、その実施を一任された中央審議会（七年二月開催）において協議が行われ、以下のとおり定められた（関連記事一九頁）。

この受け入れ時期は、運営委員長会同、常任中央審議会、各関係委員会および県コミッショナー研究集会における研究、協議を経て提案されたもので、今回の中央審議会承認に基づき、今後規定改正等必要な作業を進めていくこととなった。

また、女子の受け入れは現行の組織、プログラムの中で各団の裁量に任されることが再確認され、日本連盟は受け入れに関する留意事項を定め必要な対応をとることが併せて承認された。これら留意事項、今後の対応については三月号で追報する。

関連する教育規定

ビーバースカウト

- | | | |
|---|---|---|
| 対 | 象 | 17A ビーバースカウト活動は、小学校入学直前の1月から小学校2年生までの児童を対象とする。ただし、団の対応ができるビーバー隊においては、小学校就学前年の9月から小学校2年生までの児童を対象とすることができる。 |
| 上 | 進 | 19 ビーバースカウトは、小学校2年9月以後カブ隊へ上進することができる。ただし、小学校2年を修了した後は、ビーバー隊に留まることはできない。 |

カブスカウト

- | | | |
|---|---|---|
| 対 | 象 | 437A カブスカウト活動は、小学校2年生の9月から小学校5年生までの少年を対象とする。 |
| 上 | 進 | 439 カブスカウトは、小学校5年9月以後ボーイ隊へ上進することができる。ただし、小学校5年を修了した後は、カブ隊に留まることはできない。 |

ボーイスカウト

- | | | |
|---|---|--|
| 対 | 象 | 470A ボーイスカウト活動は、小学校5年生の9月から中学校3年生までの少年を対象とする。 |
| 上 | 進 | 472 ボーイスカウトは、中学校3年生の8月以後シニア隊へ上進することができる。ただし、中学校を卒業するか、16歳に達した後は、ボーイ隊に留まることはできない。 |

シニアスカウト

- | | | |
|---|---|--|
| 対 | 象 | 502A シニアスカウト活動は、中学校3年生の8月から19歳未満までの少年を対象とする。 |
| 上 | 進 | 504 シニアスカウトは、18歳に達した後、ローバー隊へ上進することができる。ただし、高等学校を卒業するか、19歳に達した後は、シニア隊に留まることはできない。特別な事情を有する場合は、隊長の承認により20歳まで留まることことができる。 |

11.4 11.9

完全実施（約1,900コ隊）

各部門の全学年に
同時に、女子スカ
ウトが入った場合

1995 平成7年 9月
↓
ビーバー隊への
加入 (決定)
↓

1996 平成8年 4月 9月

1997 平成9年 4月 9月

1998 平成10年 4月 9月

1 A. 小2の女子が、7年9月に
ビッグビーバーに入隊し、
8年4月に小3となり、
カブに上進する場合

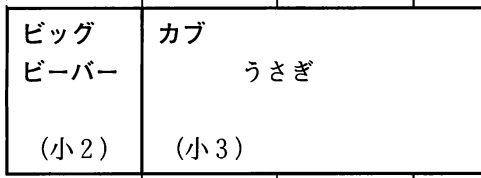

1 B. 新規にカブに入隊する場合

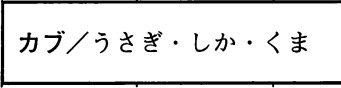

2 A. 小5の女子が、
8年4月にカブに入隊し、
8年9月にボーイに上進する
場合

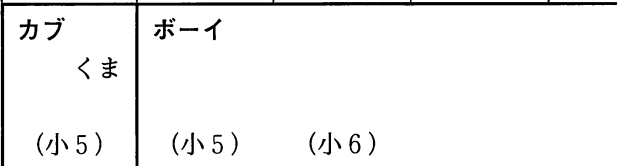

2 B. 新規にボーイに入隊する場合

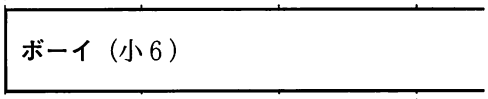

3 A. 中3の女子が、
8年9月にボーイに入隊し、
9年3月に中学を卒業し、
シニアーに上進する場合

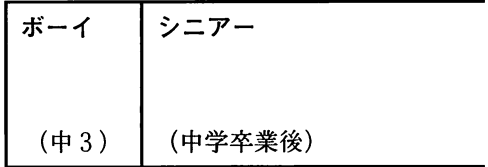

3 B. 新規にシニアーに入隊する
場合

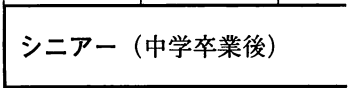

7年9月 8.4 8.9 9.4 9.9 10.4 10.9

(参考)

ベンチャー部門への
プログラムの移行

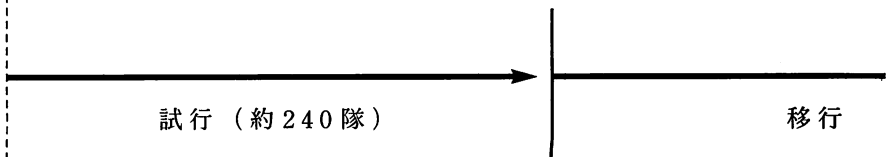

みな かた くま くす

南方 熊楠

民俗学者・柳田国男が熊楠の天才ぶりを、昭和二五年の論評でこう表している。「非凡超凡という言葉葉を、この頃はやたらと使いたがる。ちよつとまわりの者と変わっている程度の偉人なら、ありふれている時代といつていい。私の仲間たちが南方先生の凡庸なる部分を捜そうとしているが、先生のどこを捜しても、ここが世間並みというものを捜し出せそうにないのである。七十年かの生涯が普通の人のなしえないことのみをもつて構成されている」

これをみても、南方熊楠という独学で研究を重ねた在野の学者の巨人ぶりがうかがえる。学者といつても「何々学者」という分類ができないほどで、広辞苑でみると「生物学者、民俗学者、粘菌の研究、諸外国語・民俗学・考古学に精通」とある。

慶応三（一八六七）年四月一五日に和歌山市で誕生。金物商を営む裕福な父・弥右衛門は教育熱心ではなかったが、ナベ、カマを包む古書から活字に興味を持った熊楠は、一〇歳頃になると、小学校の下课途中の友人宅にある蔵書に目をつけた。江戸時代中期に活躍した著名な儒者で医者だった寺島良安著「和漢三才図会」という一〇五巻の膨大な図入り百科事典を、毎日立ち寄っては暗記して帰り、五年が

かりで活字も絵も写し取ってしまった。次は明の学者・李時珍著「本草綱目」という植物百科事典二一冊、貝原益軒著「大和本草」。他に暮らしの実用事典「節用集」、「諸国名所図会」、「日本書紀」、あぐくには古本屋の「太平記」五〇冊を丸暗記、自分の部屋に写本の山を作ってしまった。

一度見たものは絶対忘れないという記憶力と、旺盛な好奇心が、彼をして「博識無限、百科事典が足をつけて動き出したような男」と人々を驚かせたのである。この異常な天才ぶりは父の耳にも入り、創設されたばかりの和歌山中学校に入学するが、学科の好き嫌いが激しく、興味のあるものは徹底してやり、嫌いなものは見向きもしなかった。教室で静かに机に向かっているのが好きでなかったらしく、植物採集のために野山に分け入れれば、三、四日は寝食を忘れて野宿をする。山の天狗にさらわれたと家人は大騒ぎとなるのだが、当人は一日五〇〜八〇キロも山中を走り回って平気である。卒業の明治一六年三月の定期試験の成績は七名中五番であった。

一七歳で上京し共立学校に入学。相変わらず教室

での勉強には興味を示さなかったが、後に首相にまでなった高橋是清の英語の授業は、熱心に聞いたようだ。翌年大学予備門に入学するが、「授業に身が入らず、ひたすら上野図書館に通い和漢洋の本を読みあさり、成績よろしからず」と日記にしている。二〇歳で病気になるって退学し四月に帰郷。その年の一二月に健康を取り戻した彼は、一四年にわたるアメリカ、イギリスの旅へと出発する。

アメリカではパシフィック商業学校やミシガン州立農業大学に入学するが、図書館での独学が合つて

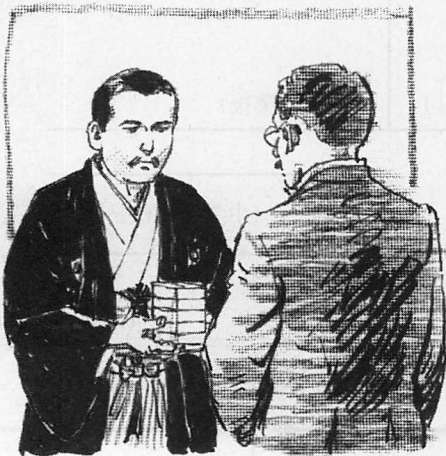

いたらしく、次々と退学して珍しい植物を求めてアメリカを放浪する。サンフランシスコ、フロリダ、ニューヨーク、生活に窮してサーカス団に加わり、キューバ、西インド諸島を巡る。そしてアメリカの学問に対して「アメリカの学問が日本に劣ることはなほだしきを知る。この国で学び、二位の学位を得ても日本人は服してくれぬであらう。ドイツ、イギリスに劣ることはなほだし」と手厳しい結論を下す。大天才の面目躍如といったところだ。

六年間のアメリカ滞在を切りあげて、二七歳の熊楠はロンドンにわたる。ここでも大英博物館に通いつめ独学に励む。彼の博学多識ぶりを知った友人の推薦で、同館東洋図書部で本の整理などをする嘱託に採用されるが、誇り高い彼は些細なことから同じ閲覧室を利用していたレジャー・ダニエルを殴り倒す。「暴行の制止、閲覧室からの退去に手こずる」とあるから、彼の剣幕は相当のものだったろう。

理事会が開かれ出入り禁止処分となる。この謹慎はダグラス東洋部長のとりなしで、一か月ほどとけるが、その一か月後には館内で「声高に話すご婦人を注意して口論になり」ひと騒動。再び理事会で取り上げられた処置は、「ダグラス部長の監督のもとで、閲覧を許可する」というものであった。彼はこの処分を不服として自ら博物館を去る。

在英中にも彼の天才ぶりと、誇り高き男としての健在ぶりは数々の悶着を引き起こした。今でも続く自然科学雑誌「ネイチャー」に「東洋の星座」をはじめ多くの論文を発表、東洋にも優れた科学が存在することを知らしめた。日本にも滞在したことがあ



文／太田信行 絵／伊藤展安

り日本学の権威で、ロンドン大学総長ディケンズがこれに興味を持って彼に面会を申し入れた。そのとき彼は自分の訳した「竹取物語」を披露するが、熊楠は日本の印象を悪く誤解されるような箇所を指摘し、自分の例訳をしめし訂正を申し入れた。相手はどう思おうとおかまいなしである。

ディケンズは「近頃の日本人は年長者を敬う心を忘れ、外国に来てまで暴言を吐く」とあきれかえった。こうした生活が続けるうちに生活に困り、一九〇〇年三四歳で帰国の途につく。この年に大学予備門の同級だった夏目漱石が英国に留学している。

在野の研究者だった熊楠が、南紀に行幸する昭和天皇へ進講することになった。喜び勇んで植物や粘菌の標本を、キャラメルボール箱につめて献上。昭和四年六月一日、神島にて天皇と会見。「二五分の予定が四〇分になった」と、喜びを記している。天皇も「南方には面白いところがあったよ。普通献上といえは立派な桐の箱に入れてくるのだが、彼はキャラメルボール箱につめてきてね。それで、いいじゃないか」と親しみを示されたという。

粘菌類の発見四十数種、堪能だった外国語は英・仏・独・イタリヤ・オランダ・中国・スペインの七か国語、他にギリシア、ラテンなど何とか理解できるものを含めると一八か国語にのぼったといわれる。昭和三十七年五月、再び南紀へ行かれた天皇は、宿所から神島を眺められ「雨にけがる神島を見て紀伊の国の生みし南方熊楠を思ふ」とフル・ネームで故人を偲ばれた。異例のことという。「無冠の在野の学者、七四歳の生涯もって瞑すべし」であろう。



LOGO

地球環境への影響を抑えた スカウト活動の提案

⑧

矢島 巖 (やじま いわを)
日本連盟広報委員会・環境委員会委員
神奈川県環境科学センター勤務

★お元氣ですか？

私たちは、人を思いやる意味でこんなあいさつを交わすが、文字どおりに健康の良否をたずねるものではない。そして病人には、「お元氣そうですね」を「はやくよくなつてください」という元氣づけの言葉として使ったりしている。

「元氣」とはもともと「天地間に広がり、万物生成の根本となる精氣」(広辞苑) だそうだから、生命の有り無しに関係なく森羅万象すべての状態のもっともよいコンディションを指すと「精氣」の項を引いたら、「①

万物生成の元氣。② 生命の源泉たる元氣。精力。③ 物の純粹な氣。たましい。精神。④ 精靈。靈氣」とあつて、生命活動の最も活発な状態を指すことがわかった。

だから生化学的には、十分な酸素と適度な湿り気を含む新鮮な空気が「氣」ということになるが、精神まで含むことになる、ここは「生き抜こうとする心と身体の状態」ということになるのだろうか。

そこで、人の生命が他の生物とひと味違う「精氣」によつて受け継がれてきたことに感謝しながら、その遺伝子について考えてみよう。

だが、なぜ遺伝子なのか：？

それは、変貌しつづつある世紀末のスカウト運動の中で、創始者ベーデーナーパウエル卿が運動の真髄として残した原理や方法の「遺伝子」を知るために必要なセンスであり、次の世に伝える要素を選んで組み替えるためにも欠かせないテクノロジーの開発に役立つと感じたからである。

★遺伝子の二重らせん

子が親に似るのは当たり前だが、それがなぜかと聞かれるとなかなかむずかしいようで、両親の血が混ざるからという答えが意外に多い。また、義務教育で一通り学習して、受精した細胞が分裂を繰り返しながら成長していくことを知りながら、細胞のひとつひとつがなぜ両親に似るのかを説明するには壁がいくつもありそうだ。

それにしても、細胞の集積体でできている身体が「生きる」ということは、発生、分化、遺伝、成長、老化、進化などのプロセスを次の世代にバトンタッチし続けることだが、生命現象に科学の目が入り込んだのは一九世紀の半ばになってからのことだ。近代科学が生まれるまでの中世ヨーロッパでは、長い間生命現象を科学的に探究することが禁止され、それを冒せば神への冒瀆行為として厳しい裁きを受けなければならなかった。その暗黒を開いたのが、オーストリアの修道院の庭でエンドウマメの

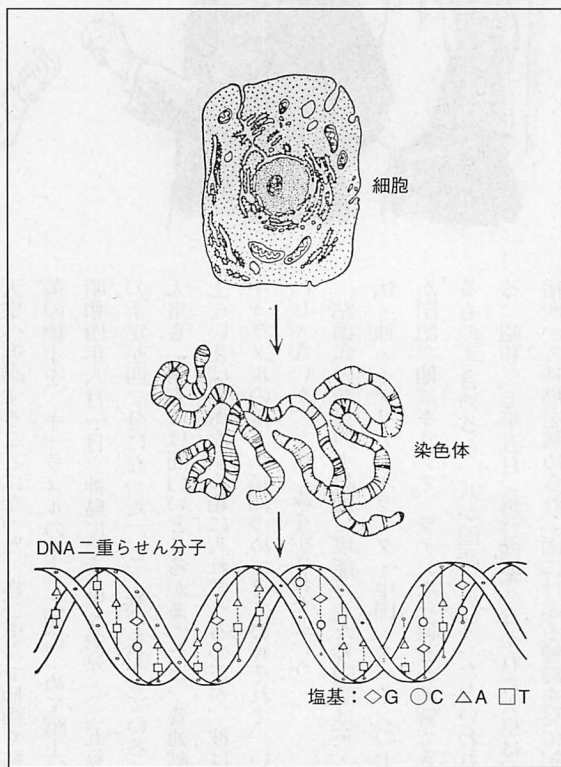

▲細胞を拡大していくとDNA二重らせん構造に

▼人の男と女の染色体

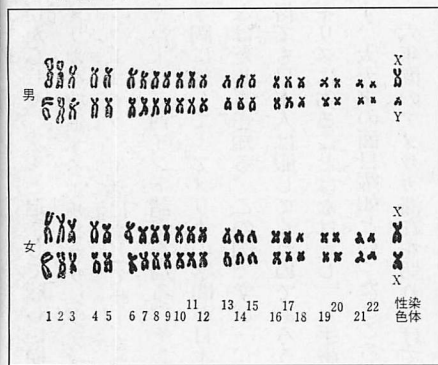

▼2本鎖DNAの複製の模型図

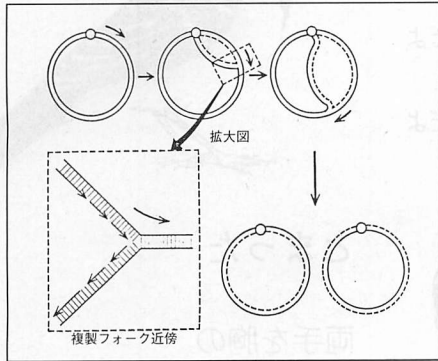

交配を八年間も続けたグレゴール・メンデルである。そして彼の詳細な観察から導かれたのが、生物の教科書でなじみの深い「メンデルの遺伝法則」である。

メンデルの法則は、遺伝が雌雄の特長を伝えるある種の単位で行われる関係を示すものだったが、それが遺伝子という明確なイメージで明かされたのは、二〇世紀半ばになってからだ。

一九四四年、量子力学を開いた理論物理学者シュレーディンガーは、「生命とは何かー物理学から見た生細胞」という著書の中で、「生物は一種の時計仕掛けのようなもので、生命の不思議は今我々が持っている物理学の知識で説明できる」と唱えたが、

実験物理学者のデルブリュックは、

「どんなに小さな微生物細胞の中にも、有機物が有効に採り込まれ生命現象が維持されている。この何十億年間に積み重ねられた生命現象のすべてを簡単には説明できないが、そのカギがひとつある。それは、各世代で得られた形質が、誤りなく子孫に伝わる遺伝の仕組みを解き明かすことだ」と述べている。

その後一九四四年、アメリカのオズワルド・アベリーが遺伝をつかさどる因子がDNA（デオキシリボ核酸）であることを明らかにして関心を集めたが、その分子構造の決定に物理、化学、生物学の関心が高まり、道が開けたのはずっと後年である。

一九五三年、膨大な枚数のX線解析写真をもとに激しい検討を重ねていたアメリカの生物学者ジェームス・ワトソンとイギリスの物理学者フランシス・クリックが、ついにDNAが二重らせん構造をしていることを突き止め、そのモデルを発表した。

一九六二年二人はそろってノーベル賞を受けたが、この発見を境にして人類の科学が生命の神秘と仕組みをつかさどる神の手に迫ったといわ

れるようになった。

そして今、遺伝子进行操作して目的の因子を組み替えたり、新種の生命を創造するというバイオテクノロジーがその範囲を伸ばしつつある。

★二重らせんの仕組み

ここでDNAの構造をこまごまと説明する余地はないが、二重らせんのテープの間には異なる塩基でできた四通りの橋が架かっており、両親から受け継いだ特長のほか、人類がまだサルであったりそのまはるか昔の生物だったころのことが、人のDNAでは数メートルの長さに記録されている。

そのうえ二重らせん構造には、DNAが生命の基となる機能を果たすため、極めて精巧な仕掛けがある。例えば、細胞が分裂して二つに分かれるとき、まったく同じ情報を持ったDNAが複製できるのか？

DNAはふだんはリング状をしているが、細胞分裂のときになると、図のように二重らせんがほどこけて一本の帯となる。このとき図の小さな○で示したところの橋が切れ、リングを一周すると二つの新しいDNA

が誕生するという仕組みである。

だから、DNAはまさに遺伝情報を正確に複製し、細胞から細胞または親から子へと少しの狂いもなく伝えるはずなのだが……。実はその情報を狂わす「魔の手」が、身の回りのあちこちに伸びてきている。それは例えば、

- ① 核実験などで増え始めた放射能
- ② オゾン層をすりぬけた有害な紫外線
- ③ 様々な食品添加物
- ④ 殺虫剤などの農薬類
- ⑤ デイゼル車などがはき出す発ガン物質
- ⑥ ガソリンに含まれる発ガン物質
- ⑦ ワラビやかびた、ピーナッツなどに含まれる物質
- ⑧ 木材や繊維の加工に使われる薬剤
- ⑨ 富栄養化した水を浄化した水道水
- ⑩ 喫煙など。

では、DNAが狂うとどうなるか？

- ① 自分の細胞が異常に働いてガンになる可能性
 - ② 健康な身体を失い、スケールの大きなスカウト活動ができなくなる可能性
 - ③ 親に似ない子が生まれる（よくない）可能性
 - ④ 先天的なダメージを持つ子が生まれる可能性
- そして、人類の滅亡を速める可能性の原因がここにあるのだ。

なーらのなーらのだいぶつさんにすずめが3ばとまった

1ばんめのすずめはあたまにとまったたーかいたーかいやまだよ

チュンチュンチュンチュンチュン

2ばんめのすずめはおはなにとまったくーらいくーらいトンネルだよ

チュンチュンチュンチュンチュン

3ばんめのすずめはおゆびにとまったなーがいなーがいエントツだよ

チュンチュンチュンチュンチュン

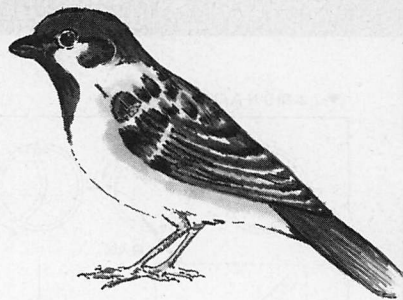

3ば

右手の指を
3本前へ
出す — ②



とまった

両手を胸の
前で交差
させる — ③



たーかいたーかいやまだよ

両手を頭の上から広げながら
おろして山の形を作る

チュンチュン
チュンチュン

①を2回くりかえす

チュン

両手を広げ首をかたむけ腰を少し落として
片足を後ろにチョン!かわいくね — ④



3ばんめの
②と同じ

おゆびに
右手の指を1本出す

すずめは
①と同じ

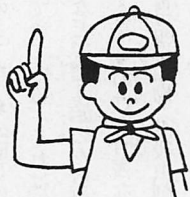

なーがい
なーがい
右前に両手
で輪を作る



エントツだよ
右手を輪の形の
まま上へスーツ
と出す



チュンチュン
チュンチュン
①を2回くりかえす

チュン
④と同じ

3

とまった
③と同じ

アクションソング DE GO! GO! GO!

ならのだいぶつさん

奈良にある大きな大仏さんの頭と鼻と指に、小さいすずめたちがちょこんととまっている様子を想像しながら「10人のインディアン」のメロディーで、かわいらしく歌ってください。



なーらのなーらの
だいぶつさんに

右手を胸の前に、
左手で輪を作って
受け、足を組むま
ねをして大仏さん
のポーズをとる

1

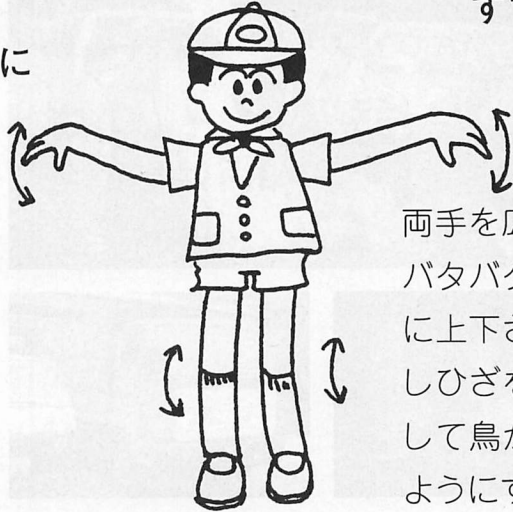

すずめが

両手を広げて羽根を
バタバタさせるよう
に上下させ、足も少
しひざを曲げ伸ばし
して鳥が飛んでいる
ようにする — ①

1ばんめの

②の指を1本にする



すずめは

①と同じ

あたまに

両手で頭をさわる



とまった

③と同じ

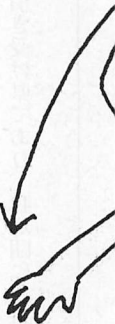

2ばんめの

②の指を2本にする

おはなに

両手で鼻をおおう



すずめは

①と同じ

くーらい

くーらい

両手で目

をおおう



トンネルだよ

両手で胸の前に

輪を作ってトン

ネルにする



チュンチュン

チュンチュン

①を2回くりかえす

チュン

④と同じ

2

とまった

③と同じ

平成7年度スカウトの日実施報告

テーマ：スカウトカントリー大作戦

「セブニーイレブンみどりの基金」の協力で、福岡と東京の三多摩に回収車が出動しました。写真は東京・八王子第一〇団。

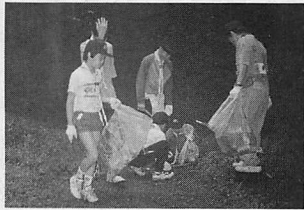

総参加者数

68,729名

総回収空き缶数

979,415本



平成8年1月9日現在

JOTA(第三八回ジャンボリー・オン・ジ・エア)報告

平成七年一月二・三日の二日間、「ジャンボリー・オン・ジ・エア(JOTA)」が開催された。JOTAは、世界中のボーイスカウトとガールスカウト・ガイドが年に一度、アマチュア無線を通して語り合うという世界的なスカウトの催しです。

我が山口県連盟田布施第一団では昭和五九年の第二七回に初参加して以来、JOTAに参加することを団の大きな行事のひとつと位置づけ、以後毎年参加しています。また団員のアマチュア無線の資格取得の奨励も行っており、現在隊員を対象に資格取得のための講習会が指導者により週一回行われています。

今回のJOTAは友団の柳井第一団に参加を呼びかけ、運用先の場所の手配をお願いして柳井市にある三ヶ嶽という標高約三〇〇メートルの山頂より電波を出しました。

一月二日(土)の午前中に無線設備の設置を完了、二二日午後三時に撤収開始で、交信したスカウト局は計一二局でした。特に大分県中津第八団JH6YBM(OP/井上・大塚様)とは、昨年開催された11NJの引き受け県であり、我が団にも11

NJに参加した指導者がいたことから親しくお話をし、12NJで再会することを約束しました。次回はもっと多くのスカウト局の声が聞こえることと、スカウトのアマチュア無線局の免許所得者が増加して参加スカウトが増えてくれることを願います。

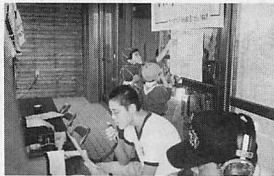

	スカウト	指導者	その他	合計
運用者	347	354	60	761
聴取者	574	185	80	839
訪問者	157	113	98	368
合計	1,078	652	238	1,968

▲参加者(全国から届いた報告書を日本連盟で集計)

シンキングデイ オン

ジ エア'96(TDOTA) イギリス・ガイド連盟では毎年、シンキングデイの週末にシンキングデイ オン・ジ エアを行っています。今年二月二四〜二五日(ローカルタイム)に実施されます。



4NV 未知への挑戦

—先人の知恵を訪ねて—

NEWS

vol 4



日本ベンチャー'96は、隊指導者、野営区要員、活動基地要員または主会場本部要員として、参加スカウトの指導・助言および運営に協力奉仕して下さる指導者・ローバースカウトの皆さんの陰の力に支えられて開催されます。今月は大会組織と業務を紹介します。

■大会組織と業務

日本ベンチャー'96は、下図の大会組織によって運営されます。各部の業務は以下のとおりです。ジャンボリーでは、それぞれ一つの部になるような広報、宗教、輸送などが総務部としてまとめられています。また、ベンチャーではバディでのプログラム参加になるので、参加スカウトに直接プログラムの案内、受付、調整をする活動センターがあります。

- ・総務部⇨庶務および人事、会議、宗教、広報、医務、交通・輸送、売店に関すること
- ・会場・施設部⇨主会場の施設管理、活動基地の施設資材業務援助に関すること
- ・配給部⇨主会場における参加スカウトへの食料の配給、本部食堂の開設に関すること
- ・国際部⇨国際関係に関すること
- ・行事部⇨主会場活動、野営区の活動、活動基地プログラムの援助に関すること
- ・青年の家⇨国立三瓶青年の家で実施するプログラム活動に関すること

- ・活動基地部⇨活動基地プログラム計画と調整に関すること
- ・野営管理センター⇨参加者・見学者の入退場、参加者の生活、野営の管理、車両交通規制、環境整備に関すること
- ・活動センター⇨プログラムの案内と参加、プログラム参加についての連絡調整、プログラム参加者の輸送に関すること。

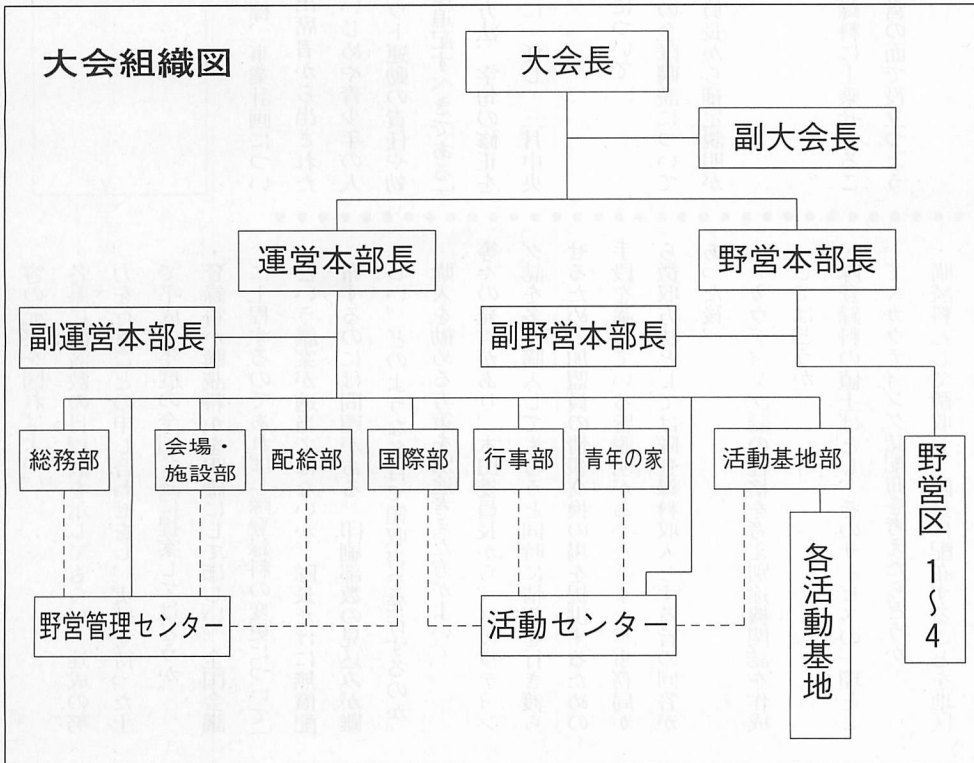

日本連盟情報

表彰

スカウト運動を始め、様々な分野へのご貢献を称え、心からお祝い申し上げます。

●藍綬褒章

北川 明氏 (京都連盟相談役)

●総務庁長官表彰 青少年健全育成表彰

吉田千歳氏 (静岡県連盟理事)

●埼玉県知事表彰 児童・青少年育成成功労表彰

齋藤武男氏 (埼玉県連盟理事長)

●京都府知事表彰 青少年健全育成成功労者表彰

天鷲良雄氏 (京都連盟副連盟長)

武藤英生氏 (京都連盟監事)

京都・城陽第一団

京都・与謝第一団

会議報告

●中央審議会

二月一〇日、東京・マツダホールで開催された。

出席者は上島中央審議会議長他六二名、参席は渡邊総長他七名。

(1)平成八年度重点目標、事業計画について

事務局から平成八年度重点目標、事業計画について説明があり、協議の結果、出席者から出された

「現在社会的に問題化しているいじめや青少年の人格的形成に対してのボーイスカウト運動の責任や効果についてを前文の書き出しに追記すべきである」等の意見を参考に、一部の表現方法、字句の修正を行うことを二月常任中央審議会に一任し、三月中央審議会に提案することとなった。

(2)スカウティング誌の全隊購読について

事務局からスカウティング誌の全隊購読について説明があり、続いて本田広報委員長から補足説明があった。

出席者から

・提案の主旨には賛成だが、登録料に上乘せすることには反対。プログラムや運営の面で役立つような内容の充実を期待する。

・隊によっては支出項目が異なるため隊登録時に購読料を支払うという方法は講じられないか。

・郵送料がかかるので隊長の自宅へ送付する必要はない。団宛としてはどうか。

・自宅に送付されることは、その家族も見るといふことから効果がある。購読数を増やしながら、内容の充実を図ればよい。

各県に購読数の目標数を示してもらい、達成の努力を行うことの申し合わせをし、実績を待った上で平成九年度の全国会議に提案してはどうか。

登録料が購読料かを明確にしてほしい。全国会議に上程するのであれば「隊登録料の変更について」という議案が適当ではないか。隊長だけに無償配布するのでは問題がある。印刷部数の見込みが難しい。どのような名目で領収書を発行するのか。

購入を勧める方策を別途考えた方がよい。

等々の発言があり、本田委員長から、スカウティング誌を多く購入してもらおうと同時に情報を行き渡らせるため、加盟員の情報交換の場を提供するための手段を講じている旨説明があった。また、事務局から徴収方法としては隊登録料収入とする旨の回答があった後、

スカウティング誌の性格を考え別途機関誌を作成してはどうか。

隊登録料の値上げとし、そのサービスの一環としてスカウティング誌配布を考えたらどうか。

購読料として徴収し、隊長に配布することを地区等に既に説明している。機関誌として活用できる内容を多く盛り込んでもらいたい。

等の発言があった。

ここで、隊登録料として徴収する方法で拳手による採決が行われた結果、出席者六二名中三五名の賛成があったが、隊登録料として徴収することについて

ては各県連盟の中で十分な理解を得ることに困難が予想されるとの意見があった。上島議長から、本日の採決では県連盟選出議員の賛成が少なかったことを踏まえ、全隊の有償購読のみが承認されたこととして取り扱い、徴収方法については二月常任中央審議会に諮り、三月中央審議会で協議することとしたとの説明があり、これを承認した。

(3) 女子の加入に伴う今後の対応について

事務局から、「関係委員会と調整し女子の受け入れ時期を定め、その実施については中央審議会に一任する」とこととなっていたカプ部門以上の女子の受け入れ時期については、運営委員長会同、七月、一〇月常任中央審議会において検討され、また、各関係委員会および平成七年度第一回県コミッション研究集会においても今後の対応、受入にあたっての留意点等が研究、協議された旨説明があった。

出席者から、各地区、団レベルまで周知するには全般的に具体性に欠け、不十分である。規約に関連している箇所がいくつもあり、総体的に多方面からの検討を行い整理する必要があるとの発言があった。事務局から、加入時期について承認を得た後に規定改正等必要な提案を進めていくとの回答があり、協議の結果、カプ部門以上の加入時期については、資料のとおり承認された。(一八頁参照)

(4) シニア隊女子指導者就任制限規定改正について

高橋指導者養成委員長からシニア隊女子指導者就任制限規定改正(シニア隊指導者に女子指導者

が就任できるように改正する案)について説明があった。挙手による採決が行われた結果、出席者の三分の二以上を超える挙手多数で承認され、平成八年度年次全国会議へ提案することとなった。

(5) 教育規定の分類に伴う一部規定改正について

中平教育規定改正特別委員長より、教育規定の分類に伴う一部規定改正について説明があり、教育規定第一〇〇八条(1)を適用し中央審議会の議決により改正すること、また今後の編集作業は教育規定改正特別委員会に一任することが承認された。

(6) 平成八年度年次全国会議の開催について

事務局から、平成八年度年次全国会議を五月一日(土)千葉県幕張メッセにおいて開催すること、従来議案等の関係から二日間開催していたが今回予想される教育本部提出議案から考え一日の開催が可能であること、さらに経費削減にもつながることから、一日の開催としたい旨説明があった。また、全国会議運営委員会の設置と同委員長の選任については正副議長に一任願いたい旨説明があり、それぞれ説明のとおりこれを承認した。

なお、同会議の時間等細部の取り扱いについては、全国会議運営委員長に一任することが併せて了承された。

(7) 第七回日本アグリーナリーの決算について

野村第七回日本アグリーナリー実行委員長から、7NAの決算について説明があり、これを承認した。なお、今後国庫補助金額変動等による細部の取り扱い

については、中央審議会議長、野村実行委員長に一任することが併せて了承された。

また、開催地であった新潟連盟の鹿野議員より、7NAに関連して海外スカウトのホームステイ受け入れ先の確保に苦労があったこと等報告があった。また、別途ホームステイの様子を盛り込んだ報告書を作成してほしいとの要望が出され、事務局から新潟連盟から資料を提供願ひ今後作成の「海外スカウト受け入れ計画報告書」の中で取り扱いたい旨回答があった。

(8) 第一八回世界ジャンボリーの決算について

中平第一八回世界ジャンボリー準備委員長から、18WJの決算について説明があり、これを承認した。なお今後国庫補助金額変動等による細部の取り扱いについては、中央審議会議長、中平準備委員長、今田派遣団長に一任することが併せて了承された。

(9) アジア・太平洋提携プロジェクト・バンングラデシュ事前調査派遣について

事務局から、事前調査団派遣を提案するまでの経緯と、渡邊総長のご尽力により(社)霞会館より一〇〇万円の寄付があったこと、国際委員会で協議の結果、郷家健康・安全委員長を派遣団長とし他三名を派遣することの説明があり、実施することが承認された。

(10) 第一七回アジア太平洋地域ジャンボリー派遣について

事務局から第一七回アジア太平洋地域ジャンボリー

派遣について説明があり、公募の上実施することが承認された。なお派遣団の編成については総コミッショナー、国際コミッショナー、中央審議会議長、国際委員長に一任することが併せて承認された。

(11) 日本連盟トレーナーの新規委嘱について

事務局から説明があり、リーダートレーナー二六県連盟二九名(男三名、女六名)、副リーダートレーナー三五県連盟八一名(男七〇名、女二一名)の新規委嘱について、承認された。

(12) その他

事務局から、日本連盟が(株)オリエントコーポレーションと提携し、ボーイスカウトカードを六月募集開始を目処に発行の準備を進めている旨説明があり、承認された。

訃報



これまでのボーイスカウト運動へのご尽力に感謝申し上げ、謹んでご冥福をお祈りいたします。

秋月鏡観氏(参与)

二月一六日 八〇歳

英国連盟ファイフ地区のスカウトが

ザ・ジャパン・フェスティバル・アワードを受賞

平成七年七月、一九九五年のザ・ジャパン・フェスティバル・アワードの授賞式がロンドンで開催され、英国スカウト連盟スコットランドのファイフ地区スカウトがアワードを受賞した。

授賞式では藤井駐英大使夫人(写真右)がプレゼンターを務められ、また、ザ・ジャパン・フェスティバル基金の設立に尽力したボーイスカウト日本連盟佐波理事長が参席した。

このアワードは、日本文化の紹介を通じた日英の文化交流促進を目的に、九一年英国内各地をめぐって開催された「ザ・ジャパン・フェスティバル」の精神を引き継いで毎年行われているもので、日英の交流・相互理解に貢献した団体や個人を称えて贈られる。今回は三回目の授賞で、アワードは総額三七、〇〇〇ポンド(約五九〇万円)に及んだ。

ファイフ地区スカウトは日本スカウトのホームステイ受け入れや、第一二回日本ジャンボリーにも来日参加するなどの積極的な日本との交流活動を評価され、二、〇〇〇ポンド(約三三万円)の贈呈を受けた。

ファイフ地区スカウトの受賞を心から祝福したい。

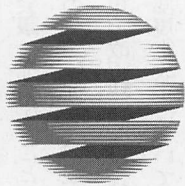

THE JAPAN FESTIVAL AWARDS





次の方々から資料をご寄贈いただきました。ありがとうございました。（12月受入分）

神奈川・川崎第39団	「感謝・30回目のありがとう（発団30周年記念）」	平成7
東京・荒川第4団	「平成7年度震災を想定した団内研修会実施要項」	
埼玉・浦和地区	「地区広報紙『うらわ』 NO.1（平成元年10月）～NO.19（平成7年10月）」	
愛知・豊田第2団	「発団30周年記念誌」	平成7
岡山・都窪第2団	「手旗マニュアル」（ビデオテープ） 都窪第2団制作 平成6年撮影 上映時間19分 （都窪第2団ボーイ隊のスカウトたちが実際に行き、とてもわかりやすく説明されている ※教則ビデオではなく、都窪第2団の記念ビデオ）」	
千葉連盟	「第13回千葉県カプラリー実施報告書」	平成7

ボーイスカウト大阪連盟 『野外活動の安全II Q & A』 発刊

ビーバー、カブ、ボーイ、シニアー、ローバーの各隊は、それぞれ野外で活動するプログラムを展開しています。野外活動をするとき、安全の確認は不可欠です。本書は指導者の立場にたって、野外で活動をするについて尽くすべき安全対策を具体的に示しています。弁護士、医師ら専門家が携わり、具体的に事故事例をとりあげて説明しています。裁判事例も多く取り入れています。

例えば、ビーバー隊、カブ隊が雪あそびのプログラムで近郊の山へ行くとき、軽アイゼンを使うことがあるでしょう。軽アイゼンの使い方の指導法を具体的に説明しています。また、近年普及してきました携帯電話が山岳地域で有効に利用された例や、山岳地域での使用の可否についてのデータも掲載しています。また、ボランティア保険やスポーツ安全保険の内容も説明し、ボーイスカウトが加入する場合のメリット、デメリットも説明しています。

内容はいずれもQ & A形式でわかりやすく説明し、参考になる資料も掲載していますので、さらにくわしく調べたい場合、便利です。大変好評をいただいています「野外活動の安全Q & A」とあわせ、野外活動における安全対策を考える参考となる書籍です。大いに活用してください。（ボーイスカウト大阪連盟 健康安全委員長 梅谷 進）

本書で取り上げた内容は次のものを含め、合計85の設問とその説明です。

- Q シニアスカウトの移動キャンプにリーダーが同行しなくてもいいのか
- Q ドーム型テントでの事故事例
- Q 海外でキャンプを行う場合、下見は必要か
- Q リーダーが同行しないハイキングは不適切なのか
- Q 軽アイゼンの使い方
- Q 山登り安全十ヶ条
- Q スキー場での衝突事故と責任
- Q ウィンドサーフィン、生死をかけたウェットマーク
- Q カッターナイフを使う場合の安全指導
- Q どんぐりは食べていいのか
- Q 乗船定員オーバーと引率者の責任
- Q 子供の体調はどの程度把握すべきか
- Q ゲーム中の事故と責任
- Q ボランティア保険の内容
- Q スポーツ安全保険の内容

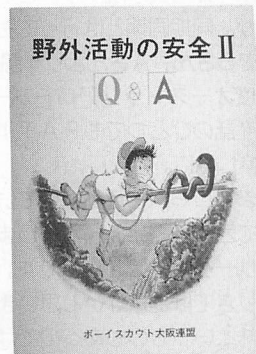
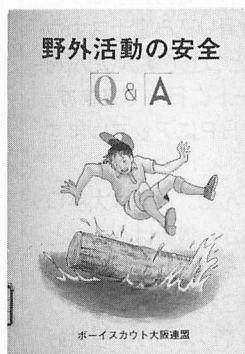

発行 ボーイスカウト大阪連盟
 申入先 ボーイスカウト大阪連盟事務局
 大阪市中央区森の宮2-13-33
 府立青少年会館内
 電話 06-943-0043
 価格 800円（消費税込・送料別・第1巻も同価格）

HPの入り方

Nifty Serveに入って【>】という表示が出てきたら...

- 1 >GO HP **改行** (HPに入る)
- 2 >1 **改行** (サービスに入るを選ぶ)
- 3 ID: NAA00416 **改行**
- 4 パスワード: ROVERS1 **改行**
(これできもHPに入れる)
- 5 HP>REA (または REA NEW) **改行**
(メッセージを読む)

文字はすべて半角で入力すること。また、【HP>】が表示されているときに【?】と入力すると、HPで使用できるコマンドが表示される。

とまあ、こんな具合に各人の近況報告から行事についての連絡、ローバースカウト活動についての意見交換など実に様々な話がパソコンの世界で展開されてるってわけ。もらった報告にはもっともっとたくさん、より深い話もあったんだけど、とりあえず誌面の都合もあってこまどね。原隊のあるところから進学や就職で離れてしまっている諸君もこのホームパーティーにアクセスすればローバースカウトと繋がっていくことができるし、全国に新しい友達が増えていこう。今回紹介した部分でも、AさんからJさん、プラス匿名の人1名の計11人の存在が見えるよね。ちょっと活動がおっくうになる冬真っ盛りの今、試験休みなんか利用してパソコン手に入れてぜひぜひ参加してみようたい!

※今回の記事作成にあたってはこのホームパーティーを設定・管理してくれているローバーのご理解をいただいています。彼は昨年10月号で紹介した「日本コムート」に併催された「ローバースカウト全国代表者会議」の出席者で、そこで採択された「ローバー宣言(10月号参照!)」の実現の一つにがんばってくれてるってわけ。少なくともコムート参加者は共犯なんだから、ともかくこのホームパーティーにも参加して盛り上げに協力するように!

ほんじゃまた来月! このコーナーへの投稿も待ってるぞ。

が良いかなあとって考えてたんですが、「HOW DO YOU FEEL ACCESS-ROVERS?」ってのはどうでしょうか?

開設からもうすぐ2ヶ月になりますが、現在までの発言数が55。これが多いか少ないかは別として、このHPに対してみなさんがどう感じているかということを知りたい。肝心の設問ですがいくつか書いてみました。

(★以下アンケートの文面続くが 略しました)

とにかく、アンケートの項目についてはみんないろいろ意見出してつくっていくのが良いと思います。

その秘訣を伝授してもらいたいものです。

059 RE#58/B

RE#058 Cさん

>>とはいうもののBさんの生活を見ているとうらやましい
>>限りです。彼女思いの(?)僕としてはそんな生活をする
>>勇気はありません。その秘訣を伝授してもらいたいものです

- 1 彼女をつくらない
- 2 つくるとしても、スカウト業界内部の人間にする
- 3 「私とボーイスカウトとどっちが大事なの?」という質問には必ずあいまいに答える
- 4 たまに難しいことを考えているふりをして遠くを見る
- 5 携帯電話は、OFFにする
- 6 ポケットベルは、無視する
- 7 精力は、ないよりあった方がよい

最近の100KMハイク: ついに12/2、3で決行。たぶん、大丈夫でしょう。事故がないことをいののみ。昨日の会議もデニスで27時まで続いた。(★中略)

最近のパソコン準備中: ××大RS幹事長G、ローバース会議近畿代表H(たまにROMってるらしい。発言方法が分からないとか)、KO-MOOT副委員長I(クレジットカード申請中)、KO-MOOT関東事業部長J(パフォーマとザウルスを購入。あとは通信ソフト)、日連主催某ローバース大会委員長(名前は明かせないが、パソコンをなんとか購入するようだ)

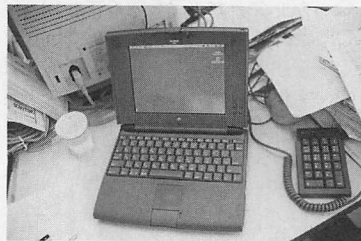

058 初めまして/C

初めましてCといいます。

HPを見ているとAさんも富士顕彰同期だったんですね。なんか、うれしいです。Aさんは大学院に行かれるようですが私も来年から大学院です。といっても一地方大学にすぎませんが。同期同期とは行っても私は滑り込み富士スカウトなのでBさん、Aさんより年齢はひとつ上です。(たぶん)私は今度オーストラリアローバースカウトに行きます。また土産話のひとつでもPATIOかHPにアップしますのでお楽しみに。

今はあまりローバースカウト活動はしていませんね。以前は大学ローバースカウトで西表島縦断なんかもしましたが。最近はAさんと同じリーダーがほとんどです。Bさんのいわれる通り指導者ありきではいけないと思いますがこれもそれぞれのひとの趣味というものもあるのではないのでしょうか。子供好きのひとはリーダーをやっている方が楽しいでしょう。一人でのアウトドアふらふら旅(ROVERの原義?)の好きな人はそれでもいいでしょう。その中で全てのひとがスカウティングというひとつの運動で心をひとつにしているということが大切なのではと思うわけです。とはいうもののBさんの生活を見ているとうらやましい限りです。彼女思いの(?)僕としてはそんな生活をする勇気はありません。

ついに侵入。パソコン通信ホームパーティの実態！

12月号でアクセスの方法をお知らせしたパソコン通信のローバーホームパーティーにアクセスした人から内容のレポートをもらったぞ！書き込みをしている人はここに紹介されるとは思っていないと思うので一応名前を伏せたけど、会話の内容は若干の省略以外そのまま。ほんの一部分しか紹介できないが、その自由な空気をお伝えして、より多くのローバー諸君がアクセスすることを願う。ぼくはまだニフティに加入していないので入りこめないが、モデム付きのパソコンを手に入れたので近日参入したいと思っている。よろしくね！

051 いろいろres (★返事) / B (★発言番号 タイトル/発言者)
RE#00 Aさん (★RE#00は発言番号00番のAさんの発言に返事
(レス)をつけるっていう意味)

>>初めまして。いや、Bさんとは3年半前にお会いしている
>>ような気がします～

(★>>の記号は前の発言の引用に使われるもの。以下は以前のAさんの書き込みへのBさんからの返事ってわけ)

失礼しました。富士顕彰だっけ？忘れてました。同期のC君がパティオ (★ローバーのホームパーティー (以下HP) のちょっと上にあるパソコンの会議室 (以下PATIO)) で発言してましたね。みんな元気でなによりです。Aさんは大学院に行くんですか？ぼくは1浪したうえもう1回3年生をやりそうです。トホホ。ぼくは××工業大学で機械工学を勉強しています。にたような学部の人が多いですね。最近。

スカウトムートは、他県からの参加もOKというウワサ。運営はKO-MOOTの主催会場部長のD君がやっています。僕も行くこうと思ってます。

バングラデシュの派遣の話はまともそうです。ありがとうございました。

最近のB：輸入食品の店でサンベルナルドっていうミネラルウォーターを購入。イタリアのなんだけど、これ、ウマイよ。あと、韓国食品の店にある韓国のカップラーメンもカラくてイイ。

最近のFIAT UNO (★Bさんの愛車らしい。イタリアの小型車)：とりあえず、プレーキパッドを交換することにした。取り寄せになるので、お店にいつ注文してきた。3万くらいかかるって。

052 理系が多い？ / E

こんにちは、経済学部のエです。文系はあんまりいないんじゃないでしょうか・・・

RE#051 Bさん

>>輸入食品の店でサンベルナルドっていうミネラル
>>ウォーターを購入～

カナダ産の「氷河の雫」っていうのもおいしいと思いますよ。最近富山でもミネラルウォーターたくさん売られるようになりましたが、もともとそんなに水は悪い方ではないので、前は「なんで水なんか買うの？」っていう人は多かったです。(おばさんとか)
最近、インスタントといえば「スパ王たらこ」ばかり食べてます。常時3つはキープしています。

053 いろいろres / A

RE#051 Bさん

>>Aさんは大学院に行くんですか？ぼくは1浪したうえもう
>>1回3年生を～

そうです。あと2年間、遊んで、もとい、地獄の毎日が待っています。最近、忙しくてこのHPを読む暇さえなくなりつつあります。急ぎの用がありましたら、下記アドレスまで。(★略しました)

055 ○○○○ / F

このHPにも、たくさんの訪問者が来ているみたいですね。私も、仕事が一段落したら、一杯ゴミ書きますので、しばらくご容赦ください。ア、それから愛知スカウト・ムート(12/15～17)参加させてください。

057 アンケートについて / E

こんにちはEです。

この前提案したアンケートですが、10月の始めにPATIOでローバーに関するアンケートの報告がされていたのを忘れてました。おそらく、ここで活動状況を聞いてもあまり結果として変わらないんじゃないかと思うんですよ。ですから、あまりそれとは重複しない内容について質問するの

第23回
全国ボーイスカウト

写真コンテスト 作品募集

(応募のきまり)

■テーマ／「ボーイスカウト」をテーマに、どんな内容でも応募できます。

・スカウトはどんなテーマでも応募できます。

■部門／・少年の部 中学生以下の方ならどなたでも応募できます。

・青年成人の部 高校生以上の方ならどなたでも応募できます。

■応募方法／・テーマにそって、自由な写真をとってください。

・写真のうらに応募用紙をはって送ってください。

■作品のサイズ／カラー、モノクロとも、サービス判以上四つ切り以下

・パノラマサイズも可

■送り先・お問い合わせ／〒181 東京都三鷹市大沢4-11-10

財団法人ボーイスカウト日本連盟「写真コンテスト」係

☎0422-31-5163(広報課)

■しめきり／平成8年2月29日(当日消印有効)

■審査委員／秋山庄太郎氏(写真家)およびボーイスカウト日本連盟審査委員

■発表／

月刊「スカウト」、「スカウティング」および「日本カメラ」誌上

ただし、入選者には直接通知します。

■応募上の注意／

応募作品は平成7年1月以降に撮影したコンテスト・印刷物などに未発表のもので、他に発表または使用予定のないものに限りま。

・原則として、応募作品はお返しいたしません。

・入賞作品は、ネガ(ポジ)フィルムの提出をお願いします。

・入賞作品の使用権は主催者に属します。

・応募作品は、入賞発表のほかに日本連盟機関誌に掲載することがあります。

きみのまわりのシャッターチャンスをつかさずフィルムに焼きつけよう。

応募のきまりを守って、
どんどん作品を送ってください。

少年の部 最優秀賞

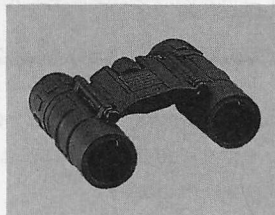

タスコ コンパクト双眼鏡
レッドアイ168F(10×25mm)
(有限会社 ジュコー商会)

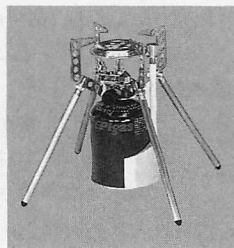

青年成人の部 最優秀賞

EPI ワンバーナー
GSSAストープ S-1008
(専用パワーチャージャー2種付属)
(ユニバーサルレーティング株式会社)

(賞)

少年の部 最優秀賞 1点

賞状／副賞／富士フィルム賞／ボーイスカウト賞 (盾)

優秀賞 2点

賞状／副賞／富士フィルム賞

青年成人の部 最優秀賞 1点

賞状／副賞／富士フィルム賞／日本カメラ賞 (盾)

優秀賞 2点

賞状／副賞／富士フィルム賞

少年・青年成人の部 入選者若干名

賞状／副賞／富士フィルム賞

第23回全国ボーイスカウト写真コンテスト応募用紙

表題			部門
	(枚組)		少年・青年成人
氏名(ふりがな)	年齢	性別	職業(学年)
	歳	男・女	
住所 干			
	電話番号		
この作品について一言			
ボーイスカウトの方は 加盟員ナンバー	所属	第 団 隊	役務

おうぼようし
応募用紙

点線で切りとって写真のうらにはってください。

応募用紙はコピーして使えます。

主催 財団法人ボーイスカウト日本連盟

協賛 富士写真フィルム株式会社

株式会社日本カメラ社

審査 秋山庄太郎氏(写真家)

ボーイスカウト運動のために

維持会員加入のご案内

この運動にあなたの財政的なご援助を

ボーイスカウト運動は、1907年に英国のバーデン・パウエル卿を創始者として始まり、現在、世界136か国1,700万人が参加している運動です。

日本では1922（大正11）年にボーイスカウト日本連盟が結成され、以来70年あまりの間、次世代を担う有為の青少年を育成することを目的に活動を続けて参りました。

これらの活動の財政基盤は、加盟員の登録料、ボーイスカウト用品の売り上げからの繰入金、そして皆様からの維持会費をはじめとする各種寄付金、補助金を収入の三本柱として運営されております。

皆様からのご厚志は、●ジャンボリー等各種大会の開催、●国際社会で活躍、貢献できる人材育成のためのプログラム開発、●国際交流事業の積極的展開、●野外教育活動の幅広い展開のための野営場、研修宿泊施設の増設並びに拡張強化、●ボランティア指導者の育成強化に活用され、ボーイスカウト運動の一層の発展のために役立てております。



維持会員の種別と会費

維持会員は、個人と法人に大別され、以下の要領になっています。会員としてお申し込みいただきますと、ボーイスカウト運動にご賛同くださる証として入会時に、会員章をお贈りいたします。また法人および特別維持会員の方には、入会後、スカウティング誌を1年間お送りいたします。

（すでにご購入いただいている場合等、ご不要の方はお手数ですが広報課までその旨ご連絡ください）

会員の種別		会費
個人	通常維持会員	年額 1万円以上
	特別維持会員	年額 10万円以上
法人	法人維持会員	年額 10万円以上

ボーイスカウト日本連盟は文部大臣より「特定公益増進法人」の認可を得ています。

維持会員のお申込

申込書に必要事項を記入、捺印の上、各都道府県連盟事務局またはボーイスカウト日本連盟にお申し込みください。

納入方法

会費の納入は、次のいずれかの口座宛にお願いいたします。

- 郵便振替の場合：00130-1-56119（財）ボーイスカウト日本連盟
- 銀行振込の場合：三和銀行武蔵境支店（普通） 310054
三菱銀行三鷹支店（普通） 4001756
富士銀行調布支店（普通） 548079

口座名：(財)ボーイスカウト日本連盟

財団法人ボーイスカウト日本連盟

維持会員申込書

ボーイスカウト運動の趣旨に賛同し貴連盟維持会員として、次のように申し込みます。

		記	
個人維持会員	通常維持会員	年額10,000円以上	円也
	特別維持会員	年額100,000円以上	円也
持法人 会員維	法人維持会員	年額100,000円以上	円也
県連盟還付		要・不要	

- 郵便振替をご利用の場合（手数料は当連盟で負担いたします）
00130-1-56119（財）ボーイスカウト日本連盟
（郵便振替をご利用の場合は本申込書は不要です）
- 銀行振込をご利用の場合
三和銀行武蔵境支店（普通） 310054
三菱銀行三鷹支店（普通） 4001756
富士銀行調布支店（普通） 548079
口座名（財）ボーイスカウト日本連盟

年 月 日

郵便番号

住 所

氏 名

所 属 団

県連盟

ご 紹 介 者

県連盟

氏 名

ご支援ありがとうございます

*維持会員（平成7年11月に会費を納入された方々・敬称略）

【北海道】	廣瀬文一	安藤和雄	服部尊文	【岡山】	中島勝重
三浦武	平林三郎	【静岡】	八木利定	【兵庫】	吉永啓介
【岩手】	坂下孝志	伊藤喜兵	新谷義明	【奈良】	吉永啓介
上田有三	餘多分正敏	【愛知】	上田博章	【香川】	松平頼武
BS盛岡第5団	【富山】	【愛知】	上田博章	【福岡】	楠本卓爾
【茨城】	脊戸田農作	鈴木了正	石川兵衛	【福岡】	楠本卓爾
堀江郁男	【石川】	森本守	【和歌山】	瀧山桂一	原田勝好
三浦勉	杉村芳夫	大塚貴信	【大阪】	瀧山桂一	原田勝好
武田秀夫	【岐阜】	面家清親	【大阪】	瀧山桂一	原田勝好
飯村和広	水野浩	杉浦忠義	【和歌山】	瀧山桂一	原田勝好
小野勝久	川本治	山田孝夫	小西清海	【熊本】	高浜潤
【群馬】	高田英明	梅村幸也	吉村幸雄	【日本連盟】	入江知巳
関口利美	大野雅晟	平沢達也	西本雄八郎	【日本連盟】	入江知巳
【東京】	シグナ保険会社	生田亮俊	【島根】	岡野義則	
阪下朝一	虎澤恒善	【三重】	岡野義則		



お問い合わせ先

ボーイスカウト日本連盟総務部管理課 0422-31-5161

◀この用紙をお使いください

必要事項をご記入の上、ボーイスカウト日本連盟事務局または各都道府県連盟事務局にお申し込みください。各都道府県連盟事務局を経由してお申し込みいただいた場合には、維持会費の半額を指導者養成事業補助金として県連盟に交付いたします。

三輪隊長を偲んで

第一六回世界ジャンボリー

日本派遣団第二二隊はやぶさ班班長

石川・金沢第二回ローパー隊長

西村博人

三輪悦爾隊長が亡くなられた。そのことを知った瞬間、自分の父親を亡くしたときと同じような気がした。私と三輪隊長との最初の出会いは、オーストラリアで行われた第一六回世界ジャンボリーの派遣隊長と参加スカウトという関係であった。

当時の三輪隊長はスカウトであった我々から見ると、言葉数は少ないがその一言に重みがあり、頼りがいのある存在だった。中でもジャンボリー



▲三輪隊長の書齋に飾られた各種ジャンボリーの記念キャップ。左端下段のものは16WJ期間中ずっと三輪隊長がかぶっておられた16WJ公式ハット。

1期間中の朝礼で、当時一二個から八個に変わったばかりの「スカウトのおきて」を丁寧に解説されたことは、今でも私の記憶に残っている。かといって、いつも冷静沈着というわけでもなく、意外とあわてん坊な一面もあった。一番強く印象に残っているのは、シドニー空港でホームステイ先のダーウィンへ向かう飛行機に乗り換えるために、空港内を移動していたときのことである。先頭を歩いていた隊長は透き通ったガラスに気がつかずに、そのまま体当たりしたのである。もしかするとこの珍事は、はやぶさ班の班長として隊長のすぐ後ろを歩いていた私しか知らないことかもしれない。

そして私にはもう一つ忘れられない大きな出来事がある。世界ジャンボリー壮行会大阪会場での富士章の伝達である。あの伝達式は当時の私に最高の感動、そして価値観を与えてくれた。今考えると、今の自分があるそのすべては、あの瞬間にあるような気がする。そのような富士章の伝達の方法に賛同し、場を設定してくださった隊長に本当に感謝している。

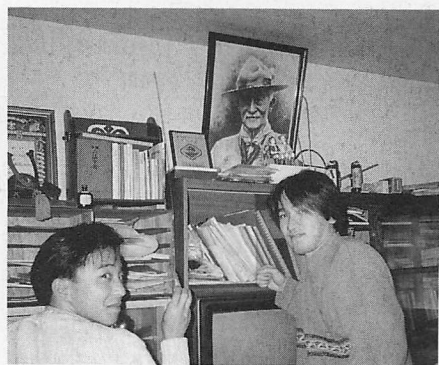

▲三輪隊長の書齋に飾られた創始者B.Pの肖像画。

そんな思い出を胸に、先日、隊長のご実家のある浜松に当時のスカウト八名と上級班長が集まり、故・三輪隊長の遺影を前にお線香をあげさせていただいた。今では全国各地に散らばっている仲間たちからもご冥福の意が込められた香典が寄せられた。

奥様からも生前の話しをいろいろと聞かせていただいた。その中で奥様の「まさかあの人が死ぬとは思わなから」といわれた言葉は隊長の生き様を物語っているような気がした。

そして、浜松に集まった仲間同志は大変なことを思い出したのである。それは、『第一六回世界ジャンボリー日本派遣団第一二隊は解散しない、解散する』三輪隊長が大阪（伊丹）

空港でいわれた見事なまでの解散宣言ではなく解散宣言である。我々は解散されることなく、隊長はこの世を去ってしまったのである。ということは……。

あれから八年の月日が流れた今でも、そつと目を閉じ、耳を澄ませると、あのと時の隊長の解散宣言がはつきりと耳に響いてくる。これからも、当時の思い出を胸に、一二隊に残された一人の親父、二人の兄貴、そしてかけがえのない三五人の友とともにスカウティング発展のために尽力していきたいと思う。三輪スピリットとともに……。



▲浜松に集まった当時のスカウトと故・三輪隊長。

第四回NACS-IJ 自然保護連続セミナー

より徒歩五分
定員 各週二五〇人(先着順)
参加費

「自然が僕の舞台」

一週(二月八日) 原風景に生まれ

第二週(二月一五日) 里山の住人

いぎものたちと人の暮らし

第三週(二月二三日) 海の魅力、い

きものたちのくらしが

ゲスト 大方向洋二(水中写真家)

時間 一八時〇〇分開場、一八時

三〇分開場、二〇時三〇分終了

会場 小原流会館二F第一教室

(港区青山・地下鉄表参道駅

一週分 会員 一、〇〇〇円

非会員 一、五〇〇円

三週分 会員 二、七〇〇円

非会員 四、〇〇〇円

協力 いけば小原流

主催 (財)日本自然保護協会

(NACS-IJ)

申込方法

TEL、FAX、ハガキのいずれ

かで、仮申込後、本申込をします。

問い合わせ先

〒一〇二 千代田区三番町五二四

山路三番町ビル三F

(財)日本自然保護協会

連続セミナー係

TEL 〇三(三二六五) 〇五二八

FAX 〇三(三二六五) 〇五二七

NHKテレビ「おしゃれ工房」を見て

青森・青森第三五団ボーイ隊副長 今直也

スカウティング誌一二月号に紹介があった、NHKテレビ「おしゃれ工房」の「自然と遊ぼう」シリーズ四回を見ました。

参加した家族グループを森の住人に見立てて動物の名前を付け、リーダー役のお二人も「トムさん」、「サムさん」の愛称を名乗りと、頃の生活から離れての雰囲気作りはさすが!と思いました。

私はスカウト経験がなく、リーダーになって未だ三年と経験も乏しいので、今回のようなテキストとは違った現場での実例は大変参考になります。

立ちカマドについては、火を地面から離し、移動も楽な自然にや

さしい物であることを強調し、最終回には自然の恩恵への感謝を込めて「弥栄!」で締めくくると、また、手作りのテーブル、食器、ツイスト、結索の応用例、モビルなど、ボーイスカウト活動の魅力を紹介している場面もあり、同胞としては拍手を送りたい気分でした。

スカウト人口の減少は、第一に集会等の内容に魅力がない、それはよい指導者が育っていないことが原因ではないかと(自団にもいえることですが) 思いますので、この番組は一つの素材として、日頃の活動の中で実例、応用例として生かしていきたいと思えます。

隊指導者のための

「スカウトの

信仰への導き」

日本連盟宗教委員会

—23—



私たちはいつもスカウトたちの顔を見てスカウティングを続けています。ニコニコしている顔、真剣に物事に取り組んでいる顔、つらく苦しくもがいている顔。スカウトの顔は私たちにいろいろなことを教えてくれます。

そのとき私たちはどんな顔をしている

のでしょうか。感情に押し流されてはいないでしょうか。

「無量寿経」の中に「和顔愛語」という言葉があります。穏やかな顔、優しい言葉という意味です。スカウトをひきつけていくにはこの言葉を大切にしていきたいものです。

高輪真澄



GAME - No.22

糸切り競争

準備品

- ・ 7～80センチメートルの杭 1人1本
- ・ たこ糸 各班3メートル程度
- ・ 薪若干(キャンプで行う場合には各班で調達する)

方法・ルール

- ① 2人で1グループを組み、2本の杭を適当な間隔で垂直に立て、その間に2本の糸を水平にピンと張る。(1本は地上60センチメートル、もう1本は45センチメートル)
- ② 各グループは糸の下に薪を組む。(高さ35センチメートル以内)
- ③ 合図で一斉に点火する。マッチ2本以内。焚付けは人工物を使わない。
- ④ 点火後は薪の継ぎ足しなどをせず、糸が焼ききれるのを見守る方法もある。

評価

- ・ 早く2本の糸を焼ききったグループが勝ち。
- ・ 上の糸は下の糸よりも高得点とする。

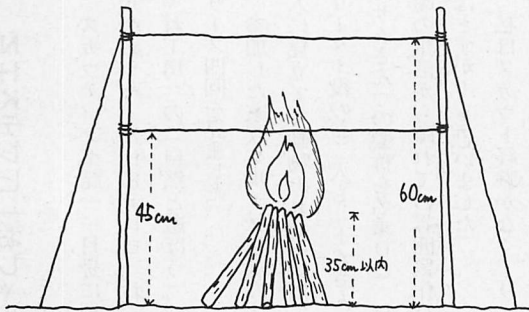

プログラムヒント はんごうを 使わない炊飯

番外編

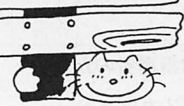

★竹飯

直径6センチメートルくらいのモウソウ竹を、片側に節が残るように切る。長さ30～40センチメートルが適当。その中に、米と水を1対2の割合で入れ、アルミホイルでふたをする。火が直接あたらない程度のたき火のそばに竹を突き刺し、加熱する。竹が軽くくすぶるくらいがちょうどよい。2～30分で火から遠ざけ、さらに15分ほど蒸らす。竹の香りがついて普通よりも美味しいくらいのご飯が炊ける。

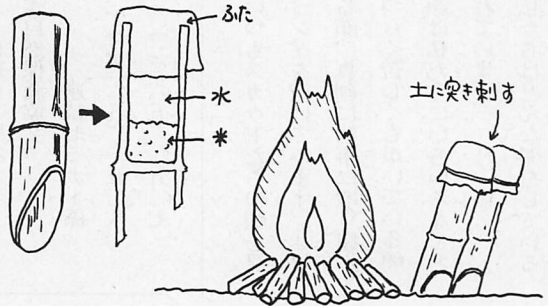

★タオル飯

直径30センチメートル、深さ15センチメートルくらいの穴を掘り、あらかじめ数枚の清潔なタオルで包んで水に浸しておいた米を、タオルに包んだまま穴の底に置き、もとの高さまで土を埋め戻す。その上でたき火を15～20分。土から取り出すとき、熱と土よごれに十分注意する。

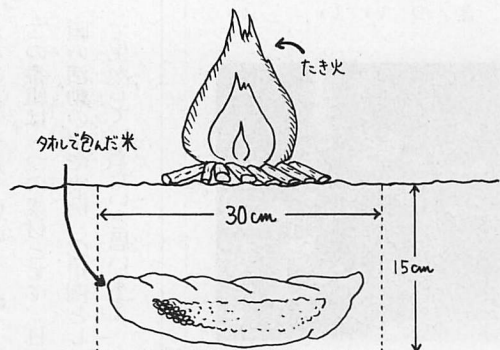

★この「ボーイスカウト隊 プログラムヒント」は、うしろ側四一頁よりお読みください。

進級課目のヒント

2級章：火起こしからはんごうを使った炊飯、味噌汁作りなど、調理の初歩に挑戦。かまどの火の面倒をしっかり見られるように。また、鋸やナイフなど薪作りの道具の手入れについても習得するようにします。

1級章：近年の野外活動ではすっかり一般的になったガソリンやガスを燃料としたストーブ類の扱いにも通じる必要があります。また、鍋などを使わない調理法など、一歩進んだ野外料理に挑戦します。

＝省エネルギーかまどの製作＝

たき火で調理をする場合、鍋ややかんの周囲から多くの熱が逃げてしまう。熱効率のよいかまどを作り、薪を節約してみよう。

ポイント

- 1 燃焼の熱はなるべく鍋に接触して上に抜けるように。
- 2 燃焼面を地面から持ち上げられるようにして、土へのダメージに配慮。かつ下からの空気を取り入れを図る。

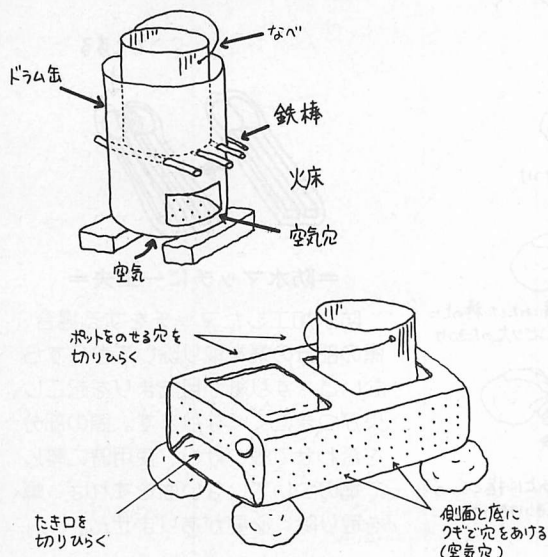

TRY!

保存携行食品を自作してみる

■ インスタント味噌汁(8人分) ■

味噌80グラム、アゲ大2枚(軽く湯通しする)、わかめ少々(湯通しする)、魚粉(煮干しを砕いたもの)またはだしの素。アゲとわかめは細かく切る。材料をまんべんなく混ぜ合わせ、8つに分けてそれぞれ団子にしてラップで包む。これをお湯で溶けばインスタント味噌汁。乾燥野菜を入れるとよい。味噌は断熱性が強く、2～3日では悪くならない。

■ 肉の味噌漬け(2人分) ■

牛肉または豚肉の薄切り200グラムを同量の味噌につけ込む。肉と肉が直接接することなく、1つ1つのスライスを完全に味噌で包む。味噌汁同様、味噌の断熱効果で2～3日は問題なし。気温約25度での保存実験で7～10日の保存ができたというデータがある。

■ 乾燥野菜 ■

じゃがいも、大根、ニンジンなどの根野菜は皮をむき、1～2ミリくらいの薄切りにして、ねぎ、キャベツなどは薄切りにしただけで、日当たりのよい窓辺などに広げて2～3日乾燥させる。ニンジンの場合、約10分の1の重量になる。調理に使う1時間ほど前に水に漬けておけば約7割くらいの重さまで回復し、調理できる。

■ 乾燥肉(ビーフジャーキー) ■

牛肉のスライス(安いものでOK。脂身の少ないところを選ぶ)から脂身の固まりを取り除き、100グラムの肉につき塩・コショウ各ひとつまみをふりかける。焼網などに工夫して、肉と肉が触れ合わないようぶらさげる。

200度まで温めたオーブンの火を止め、ぶらさげた肉をオーブンに入れる。余熱だけで約3時間。ポキッと折れないくらいの固さでできあがり。ビニール袋に入れれば、常温で2週間以上の保存が可能。

3. 班集会

●野外料理のための研究

- ・インスタント味噌汁
- ・乾燥野菜の製作

●デイキャンプ

- ・野外料理章へのチャレンジ
- 野外で実際の調理に挑む
- ・省エネルギーかまどの研究

4. 隊集会

●野外料理コンテストを中心とした隊キャンプ

- ・火起こし、かまど製作、調理方法、味、チームワークなど総合的なコンテストとする

●ゲーム「糸切り競争」

など

スカウト豆知識 火起こし術 ワンポイント

スカウトはどんな状況下においてもマッチ2本以内で火を起こせなければなりません。防水マッチなどの工夫をされていると思いますが、プラスアルファのポイントを紹介します。

＝よりよい焚付けを選ぶ＝

焚付けの枯れ枝などを収集する場合、地面に枯れ落ちていた枝だけでなく、立ち木の下の方に枯れたままついている枝（インディアンの言葉でスコウウッド：おばあちゃんの木という）を探します。これらは地面からの湿気の影響をあまり受けておらずよく乾燥しており、取ることにより木のよい剪定になり、自然破壊にはなりません。



＝焚付けの組み方に工夫＝

細枝などを取り去り、なるべく真っ直ぐな棒の状態に焚付けを揃えます。マッチの軸くらいのものから鉛筆くらいのも、親指くらいのも、と3段階くらい用意し、それぞれを十分接触させて組むことが大切。また空気の流通を絶たない程度のすき間が必要です。酸素、熱、燃料の3つがそれぞれ十分にあって、初めて火は燃えることができます。

＝マッチの湿気を取るために＝

万一マッチが湿気を帯びてしまった場合、焚付けの枯れ枝などを収集している間、マッチを頭髮の中にかんざしのように刺しておくことで、湿気を蒸発させることができます。頭部の体温を利用した技です。

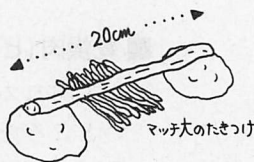

＝焚付けの湿気を取る＝

手に入る焚付けが湿気を帯びている場合、小さく真っ直ぐに切りそろえた焚付けを、しばらくの間掌の中で揉むように転がすことで焚付けの乾燥を促すことができます。これも掌の体温を利用したものです。

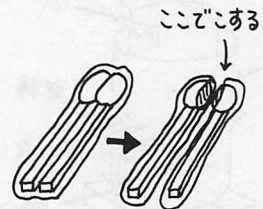

＝防水マッチに一工夫＝

防水加工したマッチをする場合、頭の部分の蠟を取り除いてからすらないと、すり紙が目詰まりを起こし、火が付きにくくなります。頭の部分を合わせて蠟づけし、使用時に離して蠟のついていない面をすれば、蠟を取り除く必要がありません。

ボーイスカウト隊 プログラムヒント

毎月2か月先のボーイスカウト隊月間プログラムのヒントを紹介しています。年間プログラム計画については、95年6月号を参照してください。

4月 行脚のおきて

行脚（あんぎゃ）とは、修行のため僧侶が諸国をめぐり歩くことをいいます。自ら厳しいおきてを決めて、野山の自然にふれ、他人の人情にふれながら旅をする。私たちのハイキングにも共通するところがあります。スカウトの「おきて」と共に先人のおきても学び、自然を大切にするスカウティングを行いましょ。

今月は野外料理がテーマです。美味しくて、簡単に作れ、腐りにくく、持ち運びが便利な調理方法を研究しましょ。調理器具にも工夫を加え、いろいろな材料、また同じ材料でもどんなものができるか？ 楽しい料理を考えてください。



今月やること

★野外料理の研究

★火起こしの練習

★省エネルギーのかまどの製作

今月の歌

★「10種 野営料理法」(☆82頁)

★「火を絶やすな」(☆104頁)

●資材の準備

- ・直径6センチメートルくらいの太い竹。モウソウ竹がよい。1人長さ30～40センチメートル程。節が1つ入るように。
- ・かまど製作用の1斗缶、ドラム缶等。
- ・原始火起こし用の木材等
日本連盟需品部で「火起こし器」も販売しています（定価3,000円）

2. 班長会議（3月中に）・班長訓練

●原始火起こし

- ・着火材料・防水マッチの作り方
- ・かまど製作について
- ・薪以外の燃料について・保管と使用
- ・竹飯の作り方

1. 隊指導者打ち合わせ（3月中に）

●各級別ニーズの集約・決定

- ・初級 インスタント味噌汁
- ・2級 容器を使用しない調理法
- ・1級 自然にやさしいかまど

☆内容充実の新しいボーイスカウト歌集が発売されています。定価四八〇円。

ローバースカウト

ワークシヨップ

実行委員会よりお知らせ

1月号の「スカウティング」に掲載されましたローバーワークシヨップに、皆様の「RS活動に対する興味・関心・疑問」を聞かせていただきたいと思ひます。

これは、ワークシヨップ当日資料として生かしていきたいと思ひます。ローバーはもとより、リーダーの方からお待ちしております。

方法としては、二つあります。

1 パソコン通信を用いる方法

ネットワークを使用して行うのは、全国の見解をリアルタイムで知る一番の手段と考えました。(ID: NAA00416 / パスワード: SCOUT) N I F T Y - s e r v e の P A T I O (二月号&今月のローバー通信参照)にて発言をお願いいたします。

2 パソコン通信を用いない場合

実行委員会プログラム部長までご意見を郵送してください。

〒〇〇五 札幌市南区川沿七条三三二一

ローバーサイド七三二一一三号室

本間 喬

大会の報告は、ローバー通信にて報告いたします。よろしく願ひします。

平成八年度

全国山火事予防運動の

実施について

目的 この運動は、広く国民に山火事予防思想の普及を図るとともに、予防対策を強化し、森林の保全と地域の安全に資することを目的とする。

主唱 林野庁、消防庁

統一標語

山歩き 荷物にならぬ 火の用心

統一実施期間

平成八年三月一日〜七日

重点事項

ア 枯れ草等のある危険な場所では、たき火をしないこと

イ 強風時および乾燥時には、たき火、火入れをしないこと

ウ たき火の場所を離れるときは完全に消火すること

エ たばこの吸いがらは必ず消すとともに、投げ捨てないこと

オ 火遊びはしないこと

カ 火入れの許可は必ず受けること

○ 投稿歓迎

スカウティング誌では次のとおり皆様の原稿を募集しています。

「読者からのおたより」……率直な意見交換の場です。スカウト活動に取り組んで感じられたこと、ご意見、本誌の感想などを八〇〇字程度でお寄せください。

「ローバー通信」……ローバー活動の予告・報告などの情報交換や、ローバー活動に対する意見・提言・感想などの意見交換の場です。他団のローバーへの呼びかけに大いに利用してください。なお、投稿と共に写真もお貸しください。

「活動紹介」……スカウティングにおけるあらゆる場面を紹介したいと考えています。写真を添付のうえ、一二〇〇字程度で。「その他」……スカウティングや野外活動に関する研究論文(連載も可)もお寄せください。

お寄せいただいた原稿は趣旨を変えずに手を入れさせていただく場合があります。また、掲載できない場合もありますが、原稿・写真はお返しいたしませんのでご了承ください。住所、氏名、加盟登録番号、年齢、電話番号、所属、差し支えなければ自己PR(あなた自身の得意な技術や能力)を明記のうえ日本連盟広報課へ。

〒181 東京都三鷹市大沢4-11-10

ボーイスカウト日本連盟広報課宛

ファクシミリでの投稿も受け付けています。

FAX番号 0422(32) 0010

●スカウティング誌は再生紙を使っています。貴重な森林資源を守り、自然の恵みに感謝して、今後も緑豊かなスカウティングの教場が維持できるように願っています。

● お詫び

スカウティング平成八年一月号、ナンバー五二二の一部に乱丁がありました(目次頁)。

乱丁のものを受け取られた方は、お手数ですが、日本連盟宛へ返送ください。至急替わりのものをお送りいたします。

大変失礼いたしました。

「阪神大震災」に対する救援活動について

各所からの多大な人的・物的支援、義援金の提供などのおかげをもちまして、被災地では復旧活動を地元県民が中心となって進めていくようになりました。四月からは連盟を通じての奉仕者調整を終了し、今後の奉仕活動は兵庫県内のスカウト関係者と、団または隊・個人レベルでのスカウト兄弟としての交流という形で進めていただいております。救援活動の実施は兵庫連盟内のスカウト関係の知人を通じてお問い合わせ・申し込みをお願いいたします。

なお、日本連盟では引き続き兵庫連盟のスカウトのための義援金募集を行っております。

「スカウト」「スカウティング」は、全国各団に一冊お送りしています。団の通信連絡先にお送りしておりますので、住所の誤り、変更がある場合は日連組織部まで一報下さい。なお、団配布の購読料は、登録料に含まれています。

※本誌のバックナンバーを希望されるときは、はがきで日連広報課までご注文下さい。

需品部 NEWS

SCORE フリースジャケット

素材：ポーラーテック 200 米国製

【ポーラーテック】アメリカのモールドン社が製造しているフリース素材。軽くて肌触りが良く、水に濡れてもすぐに乾く。洗濯機で丸洗いが可能。ピリング（毛玉）ができてにくいなど人気が高い。現在のアウトドアウェアにおいて欠かすことのできない素材である。



数に限りがあります。
お早めにお求めください。

各¥ 9,000

ペルシャンブルー M 品番 36917 L 品番 36923

ランプブラック M 品番 36973 L 品番 36989

SCORE (スコア)

スカウト・リソース・インターナショナル (SCOUT RESOURCES International, 略称SCORE) は、世界規模での環境に優しい商品開発・供給をめざし、世界スカウトショップ（世界スカウト事務局）が中心となって1995年3月、スイスの世界スカウト事務局内に法人組織として設立されました。日本を始め12か国が参画しており、現在はフランスのアヌシーにも事務所が設立されています。

■ウインドブレーカー

表地ナイロン100%撥水加工、裏地ポリエステル65%、レーヨン35%。フラップ付ポケット。



S 品番 36312
M 品番 36328
L 品番 36334
LL 品番 36340

各¥ 6,500

■ビーバージャンパー

表地：カラシ色、綿60%、ナイロン40%、裏地：黒色、フラノポリエステル65%、アクリル35%。



120 品番 36055
130 品番 36061

各¥ 1,800

INFORMATION



記念品情報

需品部では、4NVの記念品の販売を予定しております。発売時期につきましては、順次お知らせいたします。

発売予定記念品

ワッペン	Tシャツ
ビックワッペン	ピンバッジ
チーフリング	キーホルダー
テレホンカード	タオル
ネッカチーフ	スカウトバック
バンダナ	等々



スカウト活動の中で
キャンプは最大の冒険だ。



キャンプ生活を楽しもう
CAMP SITE

軽量小型テント
for Boy Scouts

テントは小さく携行して大きく広く使いたい・・・。
朝もやの光の中で
思いきり背伸びをして、森を抜けどこまでも進み、川を渡り、風と話そう・・・。
ゆっくりとゆっくりと陽が沈みかけたら目的地。
ゆとりのある室内空間で快適なテント生活
空はいつしか星で満ちる・・・。

小川テント株式会社

■ご注文は、県連盟またはお近くの県連需品部まで。

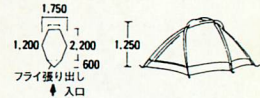

■BSドームテント
- 84866 ¥18,000

●イーストン製アルミポール3本を使用した、居住空間の拡張広いテント。●2人用 総重量: 2.7kg

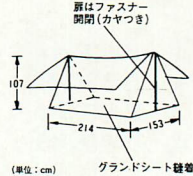

■アドベンチャーテント
- 84929 ¥18,000

●本体の張り綱が室内空間を広げる屋根型改良テント。●2人用 素材: ナイロンタフタ70d (防炎加工) 色: OD 重量: 2.0kg 付属品: φ22mmアルミポール ビン16本 収納袋

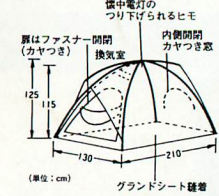

■ドームテント“ベンチャーII”
- 84941 ¥18,000

●ドームテント(ID)の特長を引き継ぎ、さらに軽量小型化。●2人用 素材: ナイロンタフタ70d (防炎加工) 色: ライトグリーン×ブルー 重量: 2.4kg 付属品: φ8mmアルミポール 200Pベグ6本 収納袋

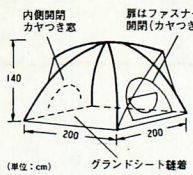

■ドームテント“ライト”
- 84935 ¥24,000

●前後に張り出したひさしは、レインガードとサンバイザー両役。●3人用 素材: ナイロン210dアクリルコート 色: ベージュ×グリーン 重量: 3kg 付属品: φ9mmアルミポール 200Pベグ10本 金づち 収納袋